

NESPRESSO®

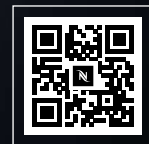

My  
Machine

*Lattissima Touch*





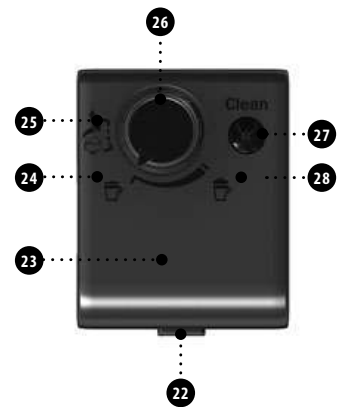
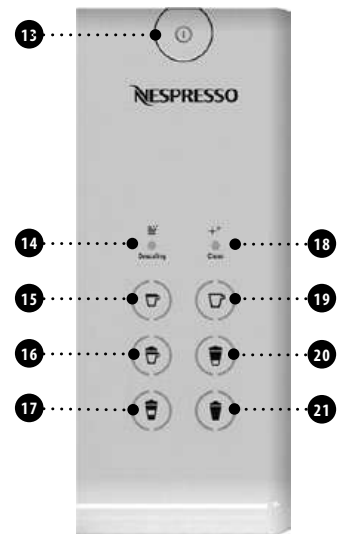
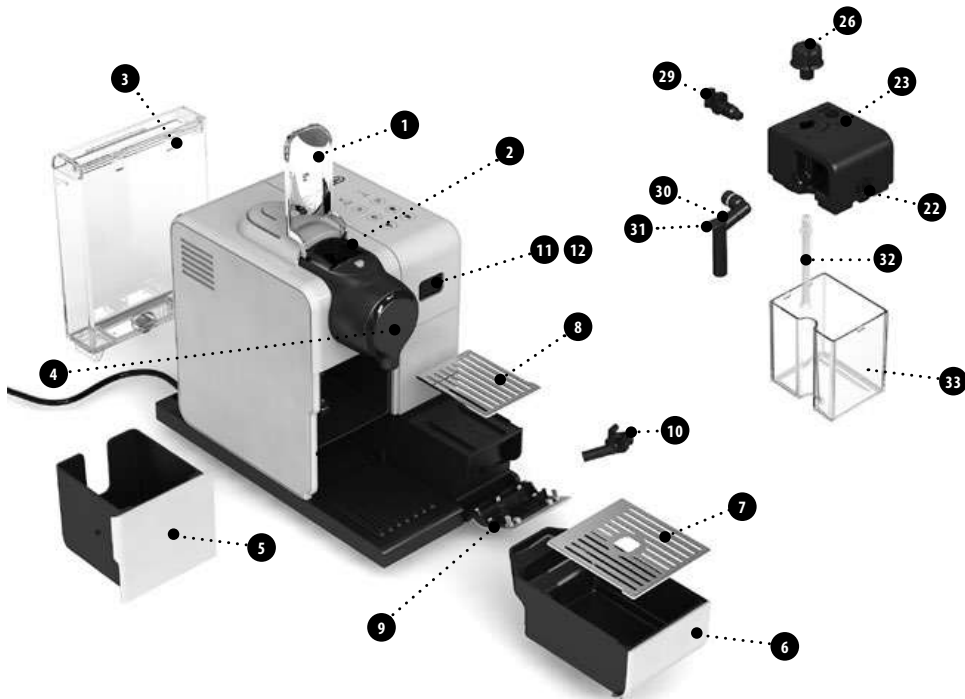



## Overview of machine

- ➊ Machine without Rapid Cappuccino System
  - ➋ Machine with Rapid Cappuccino System (for Cappuccino)
  - ➌ Machine with Rapid Cappuccino System (for Latte Macchiato and Creamy Latte)
- 1 Lever
  - 2 Capsule compartment
  - 3 Water tank (0.9 L)
  - 4 Coffee outlet
  - 5 Used capsule container
  - 6 Drip tray (push inside for Latte Macchiato glass)
  - 7 Left grid
  - 8 Right grid
  - 9 Descaling pipe storage door (pull to open)
  - 10 Descaling pipe
  - 11 Steam connector door
  - 12 Steam connector

## Tactile beverage buttons

- 13 ON/OFF button
- 15 Espresso 40 ml
- 16 Cappuccino
- 17 Latte Macchiato
- 18 Lungo 110 ml
- 20 Creamy Latte
- 21 Warm milk froth

## Alert

- 14 «Descaling» : descaling alert refer to section «Descaling»
- 18 «Clean» : milk system cleaning alert refer to section «Preparing Cappuccino»

## Rapid Cappuccino System (R.C.S.)

- 22 Lid detach button
- 23 Milk container Lid
- 24 Milk froth density: MIN
- 25 Position for milk froth regulator knob (insertion/removal)
- 26 Milk froth regulator knob
- 27 CLEAN : Rinsing button
- 28 Milk froth density: MAX
- 29 Rapid Cappuccino System connector
- 30 Milk spout
- 31 Milk Spout Lever
- 32 Milk aspiration tube
- 33 Milk container (0.35 L)

*Nespresso* is an exclusive system creating the ultimate Espresso, time after time. Our *Nespresso* machines are equipped with an extraction system that guarantees up to 19 bar pressure. Each parameter has been calculated with great precision to ensure that all the aromas from each capsule can be extracted, to give the coffee body and create an exceptionally thick and smooth crema.

## CONTENT

-  **CAUTION:** when you see this sign, please refer to the safety precautions to avoid possible harm and damage.
-  **INFORMATION:** when you see this sign, please take note of the advice for the correct and safe usage of your coffee machine.

OVERVIEW .....	03	RESTORING QUANTITY TO FACTORY SETTINGS .....	19
SAFETY PRECAUTIONS .....	06	FACTORY SETTINGS .....	20
PACKAGING CONTENT .....	09	DESCALING .....	21
FIRST USE OR AFTER A LONG PERIOD OF NON-USE .....	10	WATER HARDNESS SETTING .....	23
COFFEE PREPARATION .....	12	EMPTYING THE SYSTEM BEFORE A PERIOD OF NON-USE, FOR FROST PROTECTION OR BEFORE A REPAIR .....	24
ASSEMBLING/DISASSEMBLING OF RAPID CAPPUCCINO SYSTEM (R.C.S.) .....	12	AUTOMATIC POWER OFF .....	25
PREPARING CAPPUCCINO - LATTE MACCHIATO - CREAMY LATTE - WARM MILK FROTH .....	13	TROUBLESHOOTING .....	26
PROGRAMMING COFFEE QUANTITY .....	16	SPECIFICATIONS .....	26
PROGRAMMING QUANTITY FOR CAPPUCCINO - LATTE MACCHIATO - CREAMY LATTE - WARM MILK FROTH .....	17	DISPOSAL AND ECOLOGICAL CONCERNS .....	27
DAILY CARE .....	18	CONTACT THE <i>NESPRESSO</i> CLUB .....	27
HAND WASHING OF RAPID CAPPUCCINO SYSTEM (R.C.S.) .....	18	WARRANTY .....	27

# SAFETY PRECAUTIONS



## CAUTION / WARNING



## ELECTRICAL DANGER



## DISCONNECT DAMAGED SUPPLY CORD



## CAUTION HOT SURFACE

**⚠ CAUTION: the safety precautions are part of the appliance. Read them carefully before using your new appliance for the first time. Keep them in a place where you can find and refer to them later on.**

**⚠ CAUTION: when you see this sign, please refer to the safety precautions to avoid possible harm and damage.**

**ℹ INFORMATION: when you see this sign, please take note of the advice for the**

## correct and safe usage of your appliance.

- The appliance is intended to prepare beverages according to these instructions.
- Do not use the appliance for other than its intended use.
- This appliance has been designed for indoor and non-extreme temperature conditions use only.
- Protect the appliance from direct sunlight effect, prolonged water splash and humidity.
- This is a household appliance only. It is not intended to be used in: staff kitchen areas in shops, offices and other working environments; farm houses; by clients in hotels, motels and other residential type environments; bed and breakfast type environments.
- This appliance may be used by children of at least 8 years of age, as long as they are supervised and have been given instructions about using the appliance safely and are fully aware of the dangers

- involved. Cleaning and user maintenance shall not be made by children unless they are older than 8 and they are supervised by an adult.
- Keep the appliance and its cord out of reach of children under 8 years of age.
- This appliance may be used by persons with reduced physical, sensory or mental capabilities, or whose experience or knowledge is not sufficient, provided they are supervised or have received instruction to use the device safely and understand the dangers.
- Children shall not use the device as a toy.
- The manufacturer accepts no responsibility and the warranty will not apply for any commercial use, inappropriate handling or use of the appliance, any damage resulting from use for other purposes, faulty operation, non-professionals' repair or failure to comply with the instructions.





## Avoid risk of fatal electric shock and fire

- In case of an emergency: immediately remove the plug from the power socket.
- Only plug the appliance into suitable, easily accessible, earthed mains connections. Make sure that the voltage of the power source is the same as that specified on the rating plate. The use of an incorrect connection voids the warranty.

## The appliance must only be connected after installation

- Do not pull the cord over sharp edges, clamp it or allow it to hang down.
- Keep the cord away from heat and damp.
- If the supply cord or the plug are damaged, they must be replaced by the manufacturer, its service agent or similarly qualified persons, in order to avoid all risks.
- If the supply cord or the plug are damaged, do not operate

- the appliance. Return the appliance to the *Nespresso* Club or to a *Nespresso* authorized representative.
- To avoid hazardous damage, never place the appliance on or beside hot surfaces such as radiators, stoves, ovens, gas burners, open flame, or similar.
  - Always place it on a horizontal, stable and even surface. The surface must be resistant to heat and fluids, like water, coffee, descaler or similar.
  - Disconnect the appliance from the mains when not in use for a long period. Disconnect by turning the machine off, pulling out the plug and not by pulling the cord itself or the cord may become damaged.
  - Before cleaning and servicing, remove the plug from the mains socket and let the appliance cool down.
  - Never touch the cord with wet hands.
  - Never immerse the appliance or part of it in water or other liquid.
  - Never put the appliance or part of it in a dishwasher, except the Rapid Cappuccino System (R.C.S.).
  - Electricity and water together is dangerous and can lead to fatal electrical shocks.
  - Do not open the appliance. Hazardous voltage inside!
  - Do not put anything into any openings. Doing so may cause fire or electrical shock!
  - The use of accessory attachments not recommended by the manufacture may result in fire, electric shock or injury to persons.
- Avoid possible harm when operating the appliance**
- Never leave the appliance unattended during operation.
  - Do not use the appliance if it is damaged or not operating perfectly. Immediately remove the plug from the power socket. Contact the *Nespresso* Club or *Nespresso* authorized representative for examination, repair or adjustment.
  -  A damaged appliance can cause electrical shocks, burns and fire.
  - Always completely close the lever and never lift it during operation. Scalding may occur.
  - Do not put fingers under coffee outlet, risk of scalding.
  - Do not put fingers into capsule compartment or the capsule shaft. Danger of injury!
  -  Do not touch surfaces that become hot during and after operation and descaling: descaling pipe and milk spout. Use handles or knobs.
  - If coffee volumes higher than 150 ml are programmed: let the machine cool down for 5 minutes before making the next coffee. Risk of overheating!
  - Water could flow around a capsule when not perforated by the blades and damage the appliance.
  - Never use an already used, a damaged or deformed capsule.
  - If a capsule is blocked in the capsule compartment, turn the machine off and unplug it before any operation. Call the *Nespresso* Club or *Nespresso* authorized representative.
  - Coffee-maker shall not be placed in a cabinet when in use.
  -  Heating element surface is subject to residual heat after use.
  - Fill the water tank only with fresh and potable water.
  - Empty water tank if the appliance will not be used for an extended time (holidays, etc.).
  - Replace water in water tank when the appliance is not operated for a weekend or a similar period of time.
  - Do not use the appliance without the drip tray and drip grid to avoid spilling any liquid on surrounding surfaces.
  - Do not use any strong cleaning agent or solvent cleaner. Use a damp cloth and mild cleaning

agent to clean the surface of the appliance.

- To clean machine, use only clean cleaning tools.
- When unpacking the machine, remove the plastic film and dispose.
- This appliance is designed for *Nespresso* coffee capsules available exclusively through the *Nespresso* Club or your *Nespresso* authorized representative.
- All *Nespresso* appliances pass stringent controls. Reliability tests under practical conditions are performed randomly on selected units. This can show traces of any previous use.
- *Nespresso* reserves the right to change instructions without prior notice.

### Descaling

- *Nespresso* descaling agent, when used correctly, helps ensure the proper functioning of your machine over its lifetime and that your coffee experience is as perfect as

the first day.

**⚠ CAUTION:** the descaling solution can be harmful. Avoid contact with eyes, skin and surfaces. *Nespresso* descaling agent has been specifically developed for *Nespresso* machines; the use of any unsuitable descaling agent may lead to machine component damage or an insufficient descaling process. For any additional questions you may have regarding descaling, please contact your *Nespresso* Club.

## SAVE THESE INSTRUCTIONS

**Pass them on to any subsequent user.  
This instruction manual is also available as a PDF at [nespresso.com](https://www.nespresso.com)**



# PACKAGING CONTENT



Coffee machine



User manual



Care of Rapid Cappuccino System leaflet



Capsules set



«Welcome to Nespresso folder»

**⚠ CAUTION:** first read the safety precautions to avoid risks of fatal electrical shock and fire.



**1.** When unpacking the machine, remove the plastic film and dispose from both left grid and right grid, and machine panels.



**2.** Remove the water tank, drip tray, and capsule container. Adjust the cable length and store the excess in the cable guide under the machine.

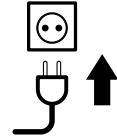

**3.** Put the machine in upright position, plug machine into mains.



**4.** The water tank can be carried by its cover.

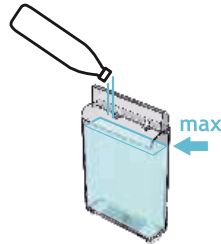

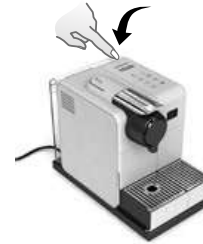

**5.** Rinse the water tank before filling with potable water up to maximum level.



**6.** Switch the machine on. For the first 2 seconds, the automatic power off and water hardness setting are indicated with steady light.

## How to read automatic power off and water hardness settings:

 Descaling  
 Clean  
**Automatic power off, refer to page 25**

- 
 - Espresso for 8 h  
 - Cappuccino for 30 min  

 - Latte Macchiato 9 min
- 

 Descaling  
 Clean  
**Water hardness settings, refer to page 23**

- 
 - Lungo: level 0  
 - Creamy Latte: level 1  

 - Warm milk froth: level  

 - Warm milk froth + Lungo: level 3  

 - Warm milk froth + Creamy Latte: level 4



**7. Rinsing:** place a container under coffee outlet and press the lungo button. Repeat three times.

**ⓘ INFORMATION:** machines are fully tested after being produced. Some traces of coffee powder could be found in rinsing water.

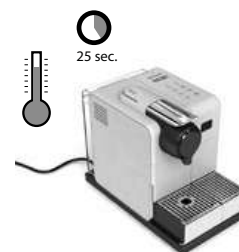

After the first 2 seconds, the machine heats up for approximately 25 seconds (blinking lights). Machine ready is indicated by steady lights.

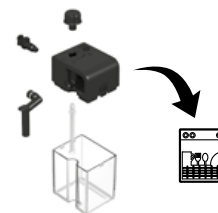

**8.** Disassemble the Rapid Cappuccino System (R.C.S.) and clean all 6 components in the upper level of your dishwasher. In case a dishwasher is not available, refer to the «Hand Washing of Rapid Cappuccino System (R.C.S.)» section. After reassembly and re-attach the R.C.S. to the machine, use the "Clean" button before preparing milk beverage.

**ⓘ INFORMATION:** refer to section Assembling/Disassembling of Rapid Cappuccino System, on page 12.

**i NOTE:** during heat up, you can press any coffee buttons. The coffee will then flow automatically when the machine is ready.



**1.** Lift the lever completely and insert the capsule.



**2.** Close the lever and place a cup under the coffee outlet.

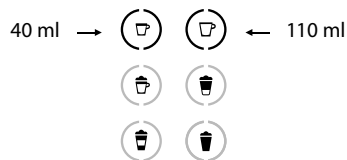

**3.** Press the Espresso (40 ml) or the Lungo (110 ml) button. Preparation will stop automatically. To stop the coffee flow or top up your coffee, press again.



**4.** Take the cup. Lift and close the lever to eject the capsule into the used capsule container.

## ASSEMBLING/DISASSEMBLING OF RAPID CAPPUCCINO SYSTEM (R.C.S.)

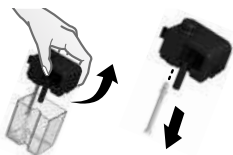

**1.** Remove the milk container lid and unplug milk aspiration tube.



**2.** Remove the milk froth regulator knob by turning it until  and pulling it up.

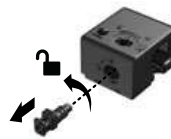

**3.** Remove Rapid Cappuccino System connector by unlocking it from  to  and pulling it off.



**4.** Remove the milk spout by pulling it off.

# PREPARING CAPPUCCINO - LATTE MACCHIATO - CREAMY LATTE - WARM MILK FROTH

**i** **INFORMATION:** for a perfect milk froth, use skimmed or semi-skimmed milk at refrigerator temperature (about 4° C).

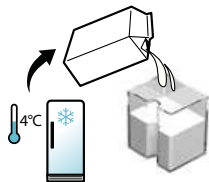

**1.** Fill the milk container with desired quantity of milk.



**2.** Close the milk container.



**3.** Open the steam connector door by sliding it to the right.



**4.** Connect the Rapid Cappuccino System to the machine.



**5.** Machine heats up for approximately 15 seconds (blinking lights).



**6.** Lift the lever completely and insert the capsule.

**i** **INFORMATION:** only for Cappuccino, Latte Macchiato and Creamy Latte. Skip this step when preparing a Warm milk froth only.



7. Close the lever, place a Cappuccino cup or a Latte Macchiato glass under the coffee outlet and adjust milk spout position by lifting it up to the right level.



**i** **INFORMATION:** recommended settings: Cappuccino min/Macchiato max/Creamy Latte min.

8. Adjust the milk froth regulator knob according to the volume of froth you want.  
**i** **NOTE:** do not overturn the milk froth regulator. Overturned position is for inserting/removing dial for cleaning.



9. Press the Cappuccino, Macchiato, Creamy Latte or Warm milk froth button.



**i** **INFORMATION:** for Cappuccino, Latte Macchiato and Creamy Latte, the preparation starts after a few seconds and will stop automatically. For Warm milk froth, only milk froth will be prepared.

10. At the end of the preparation, the CLEAN ☆ shines orange.

**i** **INFORMATION:** rinse the milk system after each use.



11. Lift and close the lever to eject the capsule into the used capsule container. Place a container under milk spout.



**12.** Press and hold the «CLEAN» ☆ button until machine stops pumping automatically. Rinsing process lasts approximately 16 seconds. «CLEAN» ☆ blinks. Milk system rinsing process starts and hot water combined with steam flows through the milk spout.



**13.** When the rinsing process is finished, the «CLEAN» ☆ alert is resumed.



**14.** Disconnect the R.C.S. from machine and place it immediately in the refrigerator. Close the machine steam connector door.

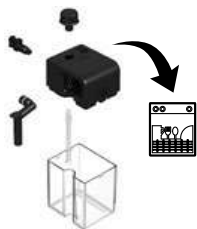

**15.** After each use, disassemble the Rapid Cappuccino System, and clean all components in the upper side of your dishwasher. In case a dishwasher is not available, refer to section Hand washing of Rapid Cappuccino System (R.C.S.).

**ⓘ INFORMATION:** refer to section «Assembling/Disassembling of Rapid Cappuccino system (R.C.S.)».

**⚠ CAUTION:** this milk should not be kept for more than 2 days in the refrigerator. In the case the milk container is kept outside refrigerator for longer than 2 hours, disassemble the R.C.S. and clean all components (refer to dishwashing or hand washing recommendations).

# PROGRAMMING COFFEE QUANTITY

**i** **INFORMATION:** follow the step 1-2 of section «coffee preparation».

**i** **NOTE:** please refer to factory settings section for min/max programmable quantities.

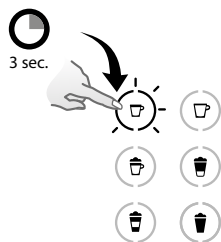

**1.** Touch and hold Espresso or Lungo button for at least 3 sec to enter the programming mode. Brewing starts. Button blinks fast: programming mode.

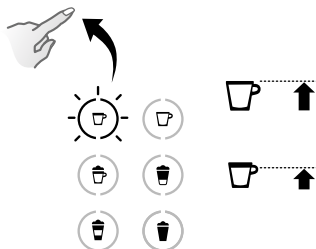

**2.** Release button when desired volume is reached.



**3.** Water volume is now stored for the next coffee preparations. Button blinks 3 times to confirm the new water volume.



**i** **INFORMATION:** follow the steps 1-8 of section «Preparing Cappuccino, Latte Macchiato or Creamy Latte».

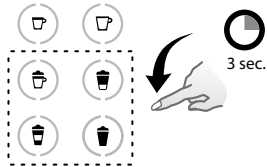

**1.** Touch and hold Cappuccino/ Latte Macchiato/Creamy Latte/ Warm milk froth button for at least 3 sec. Milk frothing starts. Button blinks fast: programming mode.

**i** **NOTE:** please refer to «Factory settings» section for min/max programmable quantities.

**i** **NOTE:** for Creamy Latte, coffee comes first and milk froth comes second.

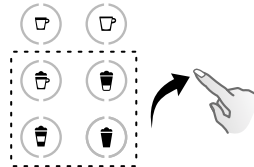

**2.** Release button when desired milk froth volume is reached. Button still blinks fast: programming mode. (Cappuccino/Latte Macchiato/Creamy Latte). When programming the Warm milk froth for beverage, the programming ends here.

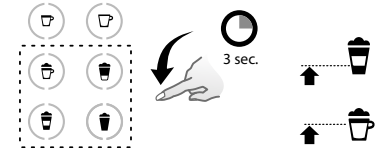

**3.** Touch and hold the same button. Brewing starts. Release button when desired coffee volume is reached. Recipe volume is now stored for the next preparations. Button blinks 3 times to confirm the new water volume.

**i** **NOTE:** the milk froth volume depends on the kind of milk that is used, its temperature and the position of the milk regulator knob.

**i INFORMATION:** do not use any strong cleaning agent or solvent cleaner. Use a clean damp cloth and mild cleaning agent to clean the surface of the machine. Do not put any machine components in dishwasher, except the Rapid Cappuccino System components.

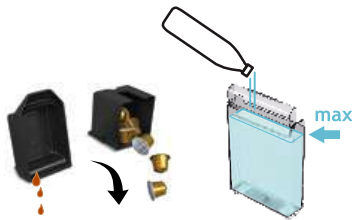

**1.** Remove drip tray, capsule container. Empty and rinse. Remove water tank. Empty, rinse it before filling with fresh potable water.



**2.** Lift and close the lever to eject the capsule into the used capsule container. Place a container under coffee outlet and press the Lungo button to rinse.



**3.** Clean the machine surface using a clean damp cloth.

## HAND WASHING OF RAPID CAPPUCCINO SYSTEM (R.C.S.)/

**i INFORMATION:** when a dishwasher is not available, the R.C.S. components can be washed by hand. In that case, the procedure must be performed daily for a maximum efficiency.

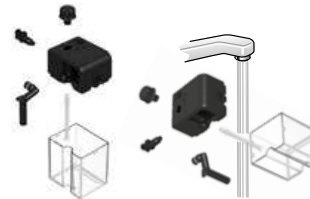

**1.** Disassemble the Rapid Cappuccino System. Refer to «Assembling/Disassembling of Rapid Cappuccino section system (R.C.S.)», rinse all parts with warm/hot potable water.

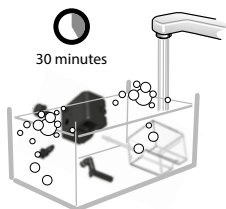

**2.** Soak all components in warm/hot potable water together with mild/soft detergent for at least 30 minutes and rinse thoroughly with warm/hot potable water. Do not use strong odor mild/soft detergents.



**3.** Clean the interior of the Milk tank with mild/soft detergent and rinse with warm/hot potable water. Do not use abrasive material that might damage the surface of the equipment.

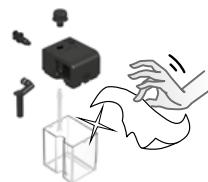

**4.** Dry all parts with a fresh and clean towel, cloth or paper and reassemble.



**5.** After reassemble and re-attach the RCS to the machine, use the "Clean" button before preparing milk beverage.

## RESTORING QUANTITY TO FACTORY SETTINGS

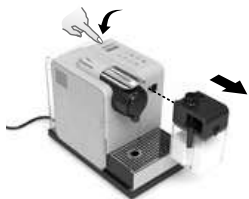

**1.** Switch the machine ON.  
**NOTE:** remove milk jug.

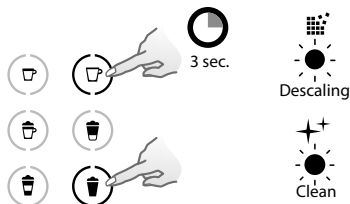

**2.** Press the Lungo and Warm milk froth buttons simultaneously for 3 seconds to enter Menu mode: descaling and clean alerts start blinking.

**NOTE:** the Menu mode exits automatically after 30 sec if no actions are performed or can be exited manually by pressing the Lungo and Milk froth buttons simultaneously for 3 seconds.

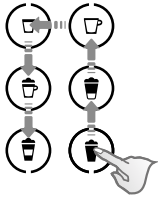

3. Touch in a single continuous movement the following buttons: Warm milk froth->Creamy Latte->Lungo->Espresso->Cappuccino->Latte Macchiato

4. The Warm milk froth button blinks to indicate reset mode. Press it to confirm. All buttons blink 3 times: all volumes are reset.

5. The menu exits automatically and machine returns to ready mode.

## FACTORY SETTINGS/

**⚠ CAUTION:** if coffee volumes higher than 150 ml are programmed: let the machine cool down for 5 minutes before making the next coffee. Risk of overheating!



Espresso: 40 ml



Lungo: 110 ml



Cappuccino: Milk\*: 50 ml/Coffee: 40 ml



Creamy Latte: Milk\*: 150 ml/Coffee: 40 ml



Latte Macchiato: Milk\*: 150 ml/Coffee: 40 ml



Warm milk froth\*: 120 ml

**i NOTE:** we recommend you to keep factory settings for Espresso and Lungo to ensure the best in cup results for each of our coffee varieties.

Milk volume can be programmed from 30 to 200 ml.  
Coffee volume can be programmed from 25 to 200 ml.

Automatic power off 9 min

**i NOTE:** \*the milk froth volume depends on the kind of milk that is used, its temperature and the position of the milk regulator knob.

[www.nespresso.com/descaling](http://www.nespresso.com/descaling)

**INFORMATION:** descaling time is approximately 25 minutes.

**NOTE:** to ensure the proper functioning of your machine over its lifetime and that your coffee experience is as perfect as the first day, follow the below process.



1. Descale the machine when descaling alert shines orange in ready mode.



2. Lift and close the lever to eject any capsules in the used capsule container.

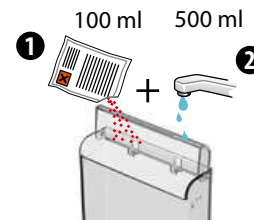

3. Empty the drip tray and the used capsules container. Fill the water tank with 100 ml of *Nespresso* descaling agent and 500 ml water.



4. Open the descaling pipe storage door. Plug the descaling pipe into steam connector of machine.



5. The machine enters the descaling mode. The descaling alert blinks orange during the entire descaling process. The Warm milk froth button shines white.



6. Place a container with a minimum 1 litre capacity under both the coffee outlet and under the descaling pipe nozzle.

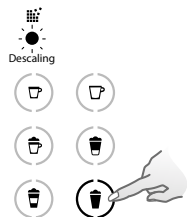

**7.** Press the Warm milk froth button. Descaling product flows alternately through the coffee outlet, descaling pipe and drip tray.

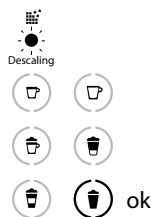

**8.** When the descaling cycle is finished (water tank runs empty), the Warm milk froth button shines.

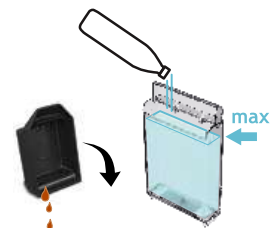

**9.** Empty the used capsules container, drip tray, rinse out and fill the water tank with fresh potable water up to level MAX.

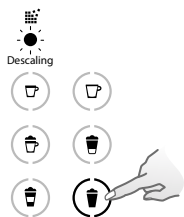

**10.** Press the Warm milk froth button again. The rinsing cycle continues through the coffee outlet, descaling pipe and drip tray until the water tank turns empty.



**11.** Once the rinsing process is finished, the machine switches off. Remove and store descaling pipe. Empty drip tray and used capsules container. Fill water tank with fresh potable water.



**12.** Clean the machine using a damp cloth. You have now finished descaling the machine.

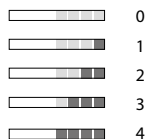

**NOTE:** the Menu mode exits automatically after 30 sec. if no actions are performed. It can be exit manually by pressing the Lungo and Milk froth buttons simultaneously for 3 seconds.

1. Place the water hardness sticker under water for 1 second.

2. The number of red squares indicates the water hardness level.

3. Switch the machine ON  
**NOTE:** remove milk jug.

4. Press the Lungo and Warm milk froth buttons simultaneously for 3 seconds to enter Menu mode: descaling and clean alerts start blinking.

Water hardness table/				
	Level	dH	fH	mg/L CaCo3
Lungo	0	<3	<5	<50
Creamy Latte	1	>4	>7	>70
Warm milk froth	2	>7	>13	>130
Warm milk froth + Lungo	3	>14	>25	>250
Warm milk froth + Creamy Latte	4	>21	>38	>380



5. Touch in a single continuous movement the following buttons: Lungo->Creamy Latte->Milk froth. The current water hardness setting is indicated by the corresponding buttons (steady light).

6. Now, within 15 sec, you can set the desired value by pressing the corresponding button. They blink 3 times rapidly to confirm new value.

7. The menu exits automatically and machine returns to ready mode.

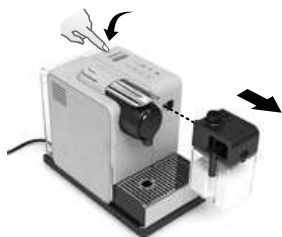

1. Switch the machine ON.

**i** NOTE: remove milk jug.



2. Remove the water tank. Lift and close the lever to eject any remaining capsule. Place a container under the coffee outlet.



3. Press the Lungo and Warm milk froth buttons simultaneously for 3 seconds to enter Menu mode: the descaling and clean alerts start blinking.

**i** NOTE: the Menu mode exits automatically after 30 sec if no actions are performed or can be exited manually by pressing the Lungo and Milk froth buttons simultaneously for 3 seconds.



4. Touch in a single continuous movement the following buttons: Creamy Latte-> Cappuccino.

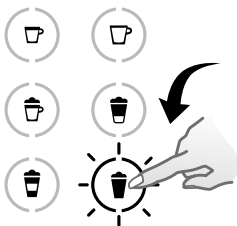

5. The Warm milk froth button blinks for confirmation. Once pressed, the emptying starts. The coffee buttons blink alternately: emptying mode in progress.



6. When the process is finished, the machine switches off automatically.  
**i** NOTE: appliance will be blocked for approximately 10 minutes after emptying.



**INFORMATION:** this machine is equipped with an excellent energy consumption profile as well as an automatic power off function (0W) which enables you to save energy. The appliance switches off after 9 minutes after last use. (factory settings).

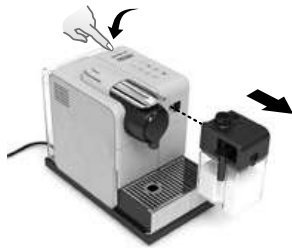

1. Switch the machine ON.
- NOTE:** remove milk jug.

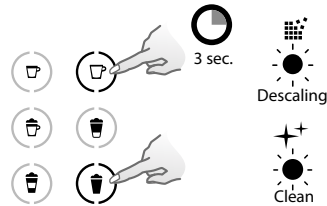

2. Press the Lungo and Warm milk froth buttons simultaneously for 3 seconds to enter Menu mode: the descaling and clean alerts start blinking.

**NOTE:** the Menu mode exits automatically after 30 sec if no actions are performed or can be exited manually by pressing the Lungo and Milk froth buttons simultaneously for 3 seconds.

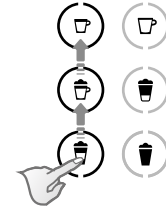

3. Touch in a single continuous movement the following buttons: Latte Macchiato->Cappuccino ->Espresso. The current automatic power off setting is indicated by the corresponding buttons (steady light).

Automatic power off	
Espresso	8h
Cappuccino	30 min.
Latte Macchiato	9 min.

4. Now, within 15 sec, you can set the desired value by pressing the corresponding button. They blink 3 times rapidly to confirm new value.

5. The menu exits automatically and machine returns to ready mode.

No light indicator.	→ Check the mains, plug, voltage, and fuse. In case of problems, call the <i>Nespresso Club</i> .
No coffee, no water.	→ Water tank is empty. Fill water tank. → Descale if necessary; see Descaling section.
Coffee comes out very slowly.	→ Flow speed depends on the coffee variety. → Descale if necessary; see Descaling section.
No coffee, just water runs out (despite inserted capsule).	→ In case of problems, send appliance to repair or call the <i>Nespresso Club</i> .
Coffee is not hot enough.	→ Preheat cup. → Descale if necessary; see Descaling section.
Capsule area is leaking (water in capsule container).	→ Position capsule correctly. If leakages occur, call the <i>Nespresso Club</i> .
Irregular blinking.	→ Send appliance to repair or call the <i>Nespresso Club</i> .
All buttons blink simultaneously for 10 seconds and then machine switches off automatically.	→ Error alarm, machine needs repair. Send appliance to repair or call the <i>Nespresso Club</i> .
All 6 buttons blinking fast 3 times and then machine goes back in ready mode.	→ Water tank is empty.
Descaling and cleaning alert blink.	→ Machine is in menu mode, press simultaneously Lungo and Warm milk froth button for 3 seconds to exit menu mode or wait 30 seconds to exit automatically.
Descaling alert shines orange and beverage buttons available (descaling alert level 1).	→ Machine triggers descaling alert according beverages consumption usage. Descale machine.
Descaling alert blinks orange and beverage buttons available (descaling alert level 2).	→ Descaling process not done correctly. Descale machine.
Descaling alert blinks orange and Warm milk froth steady light.	→ Machine is in Descaling mode. Press Warm milk froth button to start descaling process.
Descaling alert shines orange, beverage buttons are unavailable (descaling alert level 3).	→ Machine blocked due to scale level too high. Descale machine.
Clean alert shine orange.	→ Rinse Milk system.
All coffee buttons and all milk recipe buttons flash alternatively.	→ Machine overheat, wait until machine cools down. → Appliance will be blocked for approximately 10 minutes after emptying.
Lever cannot be closed completely.	→ Empty capsule container. Make sure that no capsule is blocked inside the capsule container.
Quality of Milk froth is not up to standard.	→ Use skimmed or semi-skimmed milk at refrigerator temperature (about 4° C/39.2° F). → Rinse after each milk preparations (see p.Hand Washing R.C.S.). → Descale the machine (see. p.21). → Do not use frozen milk.
I cannot enter Menu mode.	→ Be sure to remove the milk jug. → Be sure to press Lungo and Warm milk froth button for 3 seconds. → Remove descaling pipe.

## LATTISSIMA TOUCH

 **220-240 V,  
50-60 Hz, 1400 W**

**P<sub>max</sub> Max 19 bar**

 **~ 4.5 kg**

 **0.9 L**

 **0.35 L**

 **17.3 cm**  **25.8 cm**  
 **32 cm**



## Disposal and Environmental Protection

Your appliance contains valuable materials that can be recovered or recycled. Separation of the remaining waste materials into different types facilitates the recycling of valuable raw material. You can obtain information on disposal from your local authorities.

## CONTACT THE NESPRESSO CLUB

---

For any additional information, in case of problems or simply to seek advice, call the *Nespresso* Club. Contact details of the *Nespresso* Club can be found in the «Welcome to *Nespresso*» folder in your machine box or at [nespresso.com](http://nespresso.com)

## WARRANTY

---

*Nespresso* guarantees this product against defects in materials and workmanship for a period of 2 years. The warranty period begins on the date of purchase and *Nespresso* requires presentation of the original proof of purchase to ascertain the date. During the warranty period, *Nespresso* will either repair or replace, at its discretion, any defective product at no charge to the owner. Replacement products or repaired parts will be warranted only for the unexpired portion of the original warranty or six months, whichever is greater. This limited warranty does not apply to any defect resulting from negligence, accident, misuse, or any other reason beyond *Nespresso's* reasonable control, including but not limited to: normal wear and tear, negligence or failure to follow the product instructions, improper or inadequate maintenance, calcium deposits or descaling, connection to improper power supply, unauthorized product modification or repair, use for commercial purposes, fire, lightning, flood or other external causes. This warranty is valid only in the country of purchase or in such other countries where *Nespresso* sells and services the same model with identical technical specifications. Warranty service outside the country of purchase is limited to the terms and conditions of the corresponding warranty in the country of service. Should the cost of repairs or replacement not be covered by this warranty, *Nespresso* will advise the owner and the cost shall be charged to the owner. This limited warranty shall be the full extent of *Nespresso's* liability however caused. Except to the extent allowed by applicable law, the terms of this limited warranty do not exclude, restrict or modify the mandatory statutory rights applicable to the sale of this product and are in addition to those rights. The limited warranty applies only to this single-branded *Nespresso* products. Products marked with both the *Nespresso* Brand and another producer are governed exclusively by the warranty provided by that other producer. If you believe your product is defective, contact *Nespresso* for instructions on how to proceed with a repair. Please visit our website at [www.nespresso.com](http://www.nespresso.com) for contact details.





פינוי והגנה על הסביבה



מוצר זה מכיל חומרים בעלי ערך שיכולים לשמש למיחזור נוסף. אנא העבירו את המכונה לאתר פסולת ייעודי או לאגשי שירות הלקוחות המוסמכים במועדון Nespresso. הפרדה של חומרי הפסולת שנותרו לסוגים שונים מאפשרת מחזור של חומר גלם שונים. ניתן לקבל מידע לגבי מיחזור ברשויות המקומיות.

## יצירת קשר

למידע נוסף, במידה ונתקלת בבעיה או כדי לקבל הכוונה והמלצה, תוכל ליצור קשר עם מועדון נספרסו, בכל עת. תוכל למצוא את פרטי יצירת קשר עם מועדון נספרסו בכתובת [www.nespresso.co.il](http://www.nespresso.co.il)

## אחריות

Nespresso תהיה אחראית לכל פגם בחומר ובטיב המכונה למשך שנה אחת מתאריך הרכישה. בתקופת האחריות Nespresso תתקן או תחליף כל מוצר פגום על פי שיקול דעתה וללא תשלום הרוכש. האחריות על מוצרים שהוחלפו או חלקים מתוקנים, תהיה למשך הזמן הנותר לתקופת האחריות המקורית או שישה חודשים, הזמן הארוך מביניהם.

אחריות מוגבלת זו, אינה מכסה פגם הנוצר עקב תאונה, הזנחה, שימוש שגוי, אי הקפדה על הוראות הפעלה, בלאי ושבר, שימוש מסחרי, שימוש במתח או בזרם חורג מהנקוב על המוצר, שינוי תוואי המוצר ללא אישור, שריפה, מכת ברק, שיטפון או סיבות חיצוניות אחרות.

פרט להיקף שמתיר החוק, התנאים לאחריות מוגבלת זו, אינם שוללים, אינם מגבילים או משנים את הזכויות החוקיות התקפות בעת מכירת מוצר זה והם נוספים לזכויות אלו. אם הנך סבור שהמוצר פגום, צור קשר בהקדם עם מועדון Nespresso על מנת לעדכן את דרכי ההתקשרות לאיסוף ולהחזרת המכשיר.

מפרט טכני

<p>LATTISSIMA TOUCH</p>	<p>← נורית הצג אינה דולקת. ← בדוק את אספקת המתח, התקע, סיווג המתח והנתיך. במקרה של בעיה, יש לפנות למועדון Nespresso.</p>	
<p>220-240 V, 50-60 Hz, 1400 W </p>	<p>← אין זרימת קפה, אין זרימת מים. ← בדוק האם מיכל המים ריק, במידת הצורך מלא אותו במי שתייה. ← יש להסיר אבנית לפי הצורך (ראו סעיף הסרת אבנית).</p>	
<p>19 בר P<sub>max</sub></p>	<p>← הקפה זורם באיטיות רבה. ← מהירות הזרימה תלויה בסוג הקפה. ← הסירו אבנית במקרה הצורך (ראו סעיף הסרת אבנית).</p>	
<p>~ 4.5 kg </p>	<p>← אין יציאה של קפה אלא רק של מים (אף על פי שהוכנסה קפסולה). ← במקרה של בעיה, יש לפנות למועדון Nespresso.</p>	
<p>0.9 ליטר </p>	<p>← הקפה אינו חם דיו. ← יש לחמם את הספל מראש. ← יש לבצע הסרת אבנית במקרה הצורך (ראה סעיף הסרת אבנית).</p>	
<p>0.35 ליטר </p>	<p>← דליפה באזור הקפסולה (מים במיכל הקפסולה). ← מקם את הקפסולה כראוי. במקרה של דליפה חוזרת, יש לפנות למועדון Nespresso.</p>	
<p>17.3 ס"מ </p>	<p>← הבהוב לא סדיר. ← יש לפנות למועדון Nespresso. ← כל הכפתורים מהבהבים בו זמנית ולאחר מכן המכונה נכבית אוטומטית. ← התראת שגיאה, המכונה זקוקה לתיקון: יש לפנות למועדון Nespresso.</p>	
<p>25.8 ס"מ </p>	<p>← כל ששת הכפתורים מהבהבים 3 פעמים ולאחר מכן המכונה חוזרת למצב מוכן לשימוש. ← מיכל המים ריק.</p>	
<p>32 ס"מ </p>	<p>← נורות התראת ניקוי אבנית וניקוי מהבהבות. ← המכונה במצב תפריט, לחץ על כפתור לונגו ארוך וכפתור הקצפת חלב חם למשך 3 שניות כדי לצאת ממצב תפריט או המתן 30 שניות ליציאה אוטומטית.</p>	
	<p>← המכונה מתריעה על ניקוי אבנית בהתאם לצריכה ולשימוש. בצע ניקוי אבנית.</p>	<p>← נורת התראת ניקוי אבנית מאירה באור כתום וכפתורי מתכוני הקפה זמינים לשימוש (התראת ניקוי אבנית רמה 1).</p>
	<p>← תהליך ניקוי אבנית לא בוצע כהלכה. בצע ניקוי אבנית.</p>	<p>← נורת התראת ניקוי אבנית מהבהבת באור כתום וכפתורי המשקאות זמינים לשימוש (ניקוי אבנית דרגה 1).</p>
	<p>← המכונה במצב ניקוי אבנית. לחץ על כפתור הקצפת חלב חם כדי להתחיל בתהליך הניקוי.</p>	<p>← נורת התראת ניקוי אבנית מהבהבת באור כתום וכפתור הקצפת חלב חם מואר באור קבוע.</p>
	<p>← המכונה חסומה בשל דרגת ניקוי אבנית גבוהה מידי. בצע ניקוי אבנית.</p>	<p>← נורת התראת ניקוי אבנית מהבהבת באור כתום וכפתורי המשקאות אינם זמינים לשימוש (ניקוי אבנית דרגה 3).</p>
	<p>← שטוף את מערכת הכנת מתכוני חלב. ← המכונה התחממה יתר על המידה, המתן להתקררות המכונה. ← המכשיר יהיה חסום לשימוש למשך 10 דקות לאחר הריקון.</p>	<p>← נורת התראת ניקוי מאירה באור כתום. ← כל כפתורי הקפה ומתכוני החלב מהבהבים לסירוגין.</p>
	<p>← יש לרוקן את מיכל הקפסולות / לוודא כי במיכל לא תקועה קפסולה. ← יש להשתמש בחלב 3% בטמפרטורת מקרר. ← יש לשטוף לאחר כל הכנה של חלב (ראו עמוד 19). ← יש להסיר אבנית מן המכונה (ראו עמוד 21). ← אין להשתמש בחלב קפוא.</p>	<p>← ידית ההרמה אינה נסגרת כהלכה. ← איכות קצף החלב אינה משביעת רצון.</p>
	<p>← שים לב כי הוצאת את מיכל החלב. ← שים לב כי לחצת על כפתור לונגו ארוך וכפתור הקצפת חלב חם למשך 3 שניות. ← הוצא צינורית ניקוי אבנית.</p>	<p>← אין אפשרות להכנס למצב תפריט.</p>

**שים לב:** מכונה זו מצוידת בפרופיל צריכת אנרגיה חסכוני כמו גם בפונקציית כיבוי אוטומטי (0W), אשר מאפשרת חיסכון באנרגיה. המכשיר נכבה אוטומטית לאחר 9 דקות ממועד השימוש האחרון ("הגדרות יצרן למתכוני הקפה").

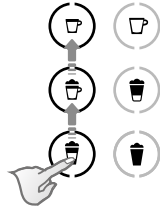

**3.** לחץ פעם אחת ובתנועה רציפה על הכפתורים הבאים: לאטה מקיאטו-קפוצ'ינו-אספרסו. הכפתורים המתאימים יצביעו על מצב כיבוי האוטומטי הנוכחי (אור קבוע).

**הערה:** הערה: יציאה ממצב תפריט תבצע באופן אוטומטי לאחר 30 שניות. במידה ולא מתבצעת שום פעולה, ניתן לצאת ממצב זה ע"י לחיצה על כפתור לונגו וכפתור הקצפת חלב חם בו זמנית למשך 3 שניות.

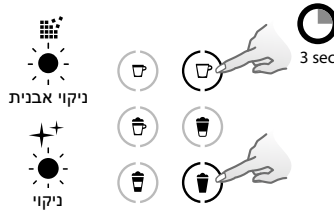

**2.** לחץ על כפתור לונגו ועל כפתור החלב החם בו זמנית למשך 3 שניות כדי להכנס לתפריט. נורות התראות ניקוי אבני וניקוי יחלו להבהב.

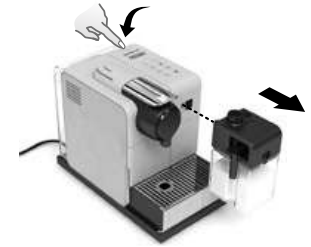

**1.** הדלק את המכונה. **הערה:** הסר את מיכל החלב.

**5.** יציאה ממצב תפריט מתבצעת אוטומטית והמכונה חוזרת למצב מוכן לשימוש.

**4.** כעת, תוך 15 שניות, תוכל לקבוע את הערך הרצוי ע"י לחיצה על הכפתור המתאים. הכפתורים יבהבו 3 פעמים במהירות כדי לאשר את הבחירה.

כיבוי אוטומטי	
8h	אספרסו ☕
30 min.	קפוצ'ינו ☕
9 min.	לאטה מקיאטו ☕



# ריקון המערכת לפני תקופה ארוכה של חוסר שימוש, להגנה מפני קור או לפני תיקון



3. לחץ על כפתור לונגו ועל כפתור החלב החם בו זמנית למשך 3 שניות כדי להכנס לתפריט נורות התראות ניקוי אבני וניקוי יחלו להבהב. **הערה:** יציאה ממצב תפריט תבצע באופן אוטומטי לאחר 30 שניות. במידה ולא מתבצעת שום פעולה, ניתן לצאת ממצב זה ע"י לחיצה על כפתור לונגו וכפתור הקצפת חלב חם בו זמנית למשך 3 שניות.



2. יש לנתק את מיכל המים, להרים ולסגור את ידית הקפסולה כדי להבטיח שאין קפסולה בפנים. הנח מיכל מתחת לפתח יציאת הקפה.

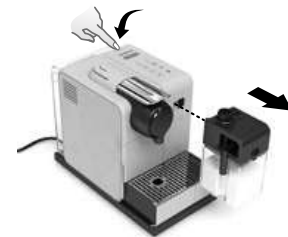

1. הדלק את המכונה. **הערה:** הסר את מיכל החלב.



6. המכונה תכבה באופן אוטומטי בסיום הפעולה. **הערה:** המכשיר יהיה חסום למשך 10 דקות לאחר הריקון.

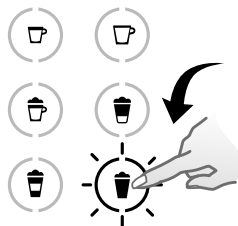

5. כפתור הקצפת חלב חם מהבהב לאישור. לאחר לחיצה על כפתור זה, יתחיל ריקון. כפתורי הקפה יהבהבו לסירוגין. ריקון המערכת מתבצע.



4. לחץ פעם אחת ובתנועה רציפה על הכפתורים הבאים: לאטה < קפוצ'ינו

# הגדרת קשיות המים

**הערה:** יציאה ממצב תפריט תתבצע באופן אוטומטי לאחר 30 שניות. במידה ולא מתבצעת שום פעולה, ניתן לצאת ממצב זה ע"י לחיצה על כפתור לונגו וכפתור חלב חם בו זמנית למשך 3 שניות.



4. לחץ במקביל על כפתור לונגו וכפתור החלב החם למשך 3 שניות כדי להכנס לתפריט:נורות התראת ניקוי אבני וניקוי מהבהבות.

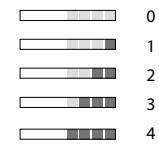

2. מספר הקוביות האדומות אשר יופיע על המקלון יצביע על רמת קשיות המים.

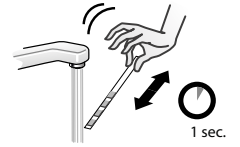

1. הנח את מקלון בדיקת קשיות המים במים למשך שניה אחת.

5. לחץ פעם אחת ובתנועה רציפה על הכפתורים הבאים: לונגו+לאטה<חלם חם. הכפתורים המתאימים יצביעו על דרגת קשיות המים הנוכחית (אור קבוע).

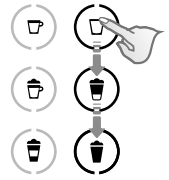

6. כעת, תוך 15 שניות, תוכל לקבוע את הערך הרצוי ע"י לחיצה על הכפתור המתאים. הכפתורים יהבהבו 3 פעמים במהירות כדי לאשר את הבחירה.

7. יציאה ממצב תפריט מתבצעת אוטומטית והמכונה חוזרת למצב מוכן לשימוש.

טבלת קשיות מים				
mg/L CaCo3	fH	dH	דרגה	
<50	<5	<3	0 ■■■■■	☕ לונגו
>70	>7	>4	1 ■■■■	☕ לאטה
>130	>13	>7	2 ■■■■	☕ חלב חם*
>250	>25	>14	3 ■■■■	☕ חלב חם* + ☕ לונגו
>380	>38	>21	4 ■■■■	☕ חלב חם* + ☕ לאטה

\*חלב חם מוקצף

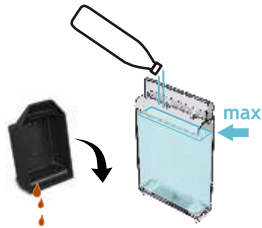

9. רוקן את מיכל הקפסולות המשומשות ואת אגן הניקוז, שטוף את מיכל המים ומלא אותו במי שתייה טריים עד למפלס מקסימום.



8. בסיום מחזור הסרת האבנית (מיכל המים מתרוקן), כפתור החלב החם מואר.



7. לחץ על כפתור החלב החם. נוזל הסרת האבנית זורם לסירוגין דרך פתח יציאת הקפה, צינור הסרת האבנית ומגש ניקוז הטיפות.



12. נקה את המכונה במטלית לחה. תהליך הסרת האבנית מהמכונה הסתיים.



11. בסיום תהליך השטיפה, המכונה נכבית. הסר ואחסן את צינור הסרת האבנית. רוקן את אגן הניקוז ומיכל הקפסולות המשומשות. מלא את מיכל המים במי שתייה טריים.



10. לחץ שוב על כפתור החלב החם. מחזור השטיפה נמשך דרך פתח יציאת הקפה, צינור הסרת האבנית ואגן הניקוז, עד אשר מיכל המים מתרוקן.

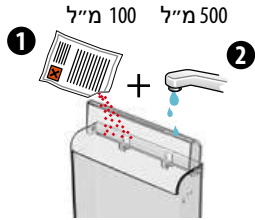

3. רוקן את אגן הניקוז ואת מיכל הקפסולות המשומשות. מלא את מיכל המים ב-100 מ"ל של מסיר האבנית של Nespresso וב-500 מ"ל מים.



2. פתח וסגור את הידית לפליטה אוטומטית של הקפסולה המשומשת לתוך מיכל הקפסולות המשומשות.



ניקוי אבנית

1. בצע ניקוי אבנית כאשר נורית ההתראה דולקת באור כתום.

**הערה:** משך ניקוי אבנית כ-25 דקות.  
**הערה:** כדי להבטיח שימוש ראוי ובטוח של מכונתך למשך כל תקופת השימוש בה וכדי לשמור על חוויית הקפה מושלמת ממש כמו ביום הראשון, אנא עקוב אחר ההוראות מטה.



6. יש להניח מיכל של 1 ליטר לפחות מתחת לפתח יציאת הקפה ומתחת לפייה של צינור הסרת האבנית.



5. המכונה עוברת למצב הסרת אבנית. התראת ניקוי האבנית מהבהבת בכתום למשך כל תהליך הניקוי. כפתור החלב החם מואר בלבן.



4. פתח את דלת תא האחסון של צינור הסרת האבנית. חבר את צינור הסרת האבנית לחיבור הקיטור של המכונה.

5. יציאה ממצב תפריט מתבצעת אוטומטית והמכונה חוזרת למצב מוכן לשימוש.

4. כפתור הקצפת חלב חם מהבהב ומצביע על מצב שחזור. לחץ על הכפתור לאישור. כל הכפתורים יבהבו 3 פעמים. הכמויות שוחזרו.

3. לחץ פעם אחת ובתנועה רציפה על הכפתורים הבאים: הקצפת חלב חם<לאטה> ולונגו<אספרסו>קפוצ'ינו<לאטה מקיאטו

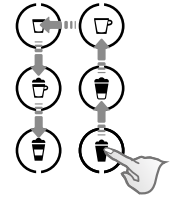

**⚠ זehירות:** במידה ותוכנתו כמויות קפה גדולות מ150 מ"ל: יש לאפשר למכונה להתקרר למשך 5 דקות טרם הכנת הקפה נוסף. סכנת התחממות יתר!

## הגדרות יצרן למתכוני הקפה

**i הערה:** אנו ממליצים לשמור על הגדרות היצרן במתכוני אספרסו ולונגו, על מנת להגיע למיצוי קפה אופטימלי. כמויות חלב ניתנות לתכנות 30 מ"ל ל200 מ"ל. כמויות קפה ניתנות לתכנות 25 מ"ל ל200 מ"ל.

אספרסו ארוך 110 מ"ל		אספרסו 40 מ"ל	
לאטה: חלב: 150 מ"ל/ קפה: 40 מ"ל		קפוצ'ינו: חלב: 50 מ"ל/ קפה 40 מ"ל	
חלב חם 120 מ"ל		לאטה מקיאטו: חלב: 150 מ"ל/ קפה 40 מ"ל	
כיבוי אוטומטי 9 דקות			

**i הערה:** נפח קצף החלב תלוי בסוג החלב בו משתמשים, טמפרטורת ההקצפה ומיקום צינורית ההקצפה.

# שטיפה ידנית של מערכת הכנת החלב (R.C.S.)



5. לאחר הרכבה וחיבור מחדש של מערכת הכנת החלב (R.C.S.), לחץ על כפתור ה"ניקוי" טרם הכנת משקאות חלב

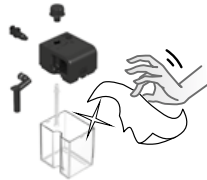

4. ייבש את כל החלקים באמצעות מטלית נקיה או נייר וחבר בחזרה.

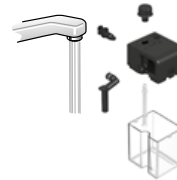

3. נקה את פנים מיכל החלב באמצעות חומרי ניקוי עדינים ושטוף באמצעות מי שתייה חמים. המנע משימוש בחפצים חדים או גסים. סכנת שריטות ונזק לשטח המכשיר.

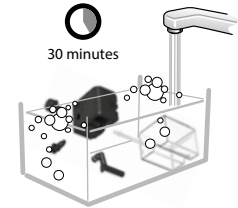

2. השרה את כל החלקים במים חמים (40°C) לערך יחד עם סבון כלים למשך 30 דקות לפחות. שטוף עם מי שתייה יבש באמצעות מטלית נקיה. אין להשתמש בחומרי ניקוי בעלי ריח חזק.

## החזרת הכמות להגדרות היצרן

**הערה:** יציאה ממצב תפריט תתבצע באופן אוטומטי לאחר 30 שניות. במידה ולא מתבצעת שום פעולה, ניתן לצאת ממצב זה ע"י לחיצה על כפתור לונגו וכפתור הקצפת חלב חם בו זמנית למשך 3 שניות.



2. לחץ במקביל על כפתור לונגו וכפתור החלב החם למשך 3 שניות כדי להכנס לתפריט: נורות התראת ניקוי אבנית וניקוי מהבהבות.

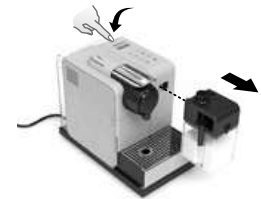

1. הדלק את המכונה. **הערה:** הוצא את מיכל החלב.

**שים לב:** אין להשתמש בחומרי ניקוי חזקים או בחומרים ממסים. נקה את שטח המכונה במטלית לחה ובחומר ניקוי עדין. אין להכניס את רכיבי המכונה למדיח. הכלים, פרט לרכיבי המערכת להכנת מתכוני חלב.



3. נקה את פתח יציאת הקפה במטלית לחה ונקיה. נקה את שטח המכונה במטלית לחה ונקיה.

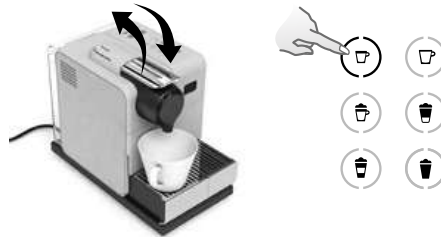

2. פתח וסגור את הידית לפליטה אוטומטית של הקפסולה המשומשת לתוך מיכל האגירה הפנימי. יש להניח מיכל קיבולת תחת פתח יציאת הקפה וללחוץ על כפתור האספרסו הארוך לשטיפה.

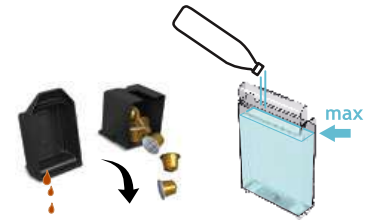

1. יש להוציא את אגן הניקוז ואת מיכל הקפסולות המשמשות. יש לרוקן ולשטוף אותו. הוצא את מיכל המים. יש לרוקן ולשטוף את המיכל טרם מילוי במי שתיה.

## שטיפה ידנית של מערכת הכנת החלב (R.C.S.)

1. פרק את מערכת הכנת מתכוני החלב. עבור להנחיות הרכבה / פירוק של מערכת הכנת החלב (R.C.S.). שטוף באופן יסודי את שאריות החלב עם מי שתיה.

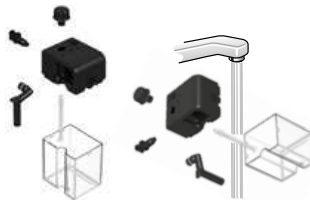

**שים לב:** במידה ואין בנמצא מדיח כלים, ניתן לשטוף ידנית את מערכת הכנת החלב (R.C.S.). יש לשטוף את המערכת באופן יומי ליעילות מרבית.

# תכנות כמות עבור קפוצ'ינו/לאטה מקיאטו/לאטה/הקצפת חלב חם

שים לב: בצע את שלבים 1-8 של סעיף "הכנת קפוצ'ינו, לאטה מקיאטו, או לאטה".

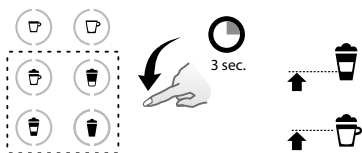

3. לחץ והחזק את אותו כפתור. חליטה תחל. שחרר את לחיצת הכפתור כאשר הגעת לכמות הקפה הרצויה. הכמות כעת מתוכנתת להכנת המתכונים הבאים. כמויות המתכונים נשמרות ומאוחסנות לקראת הכנת מתכוני הקפה הבאים. הכפתור יבהב 3 פעמים לאישור הכמויות החדשות. **הערה:** רמת הקצפת החלב תלויה ומושפעת מסוג החלב בו משתמשים, טמפרטורת החלב ומצב וסות הקצפת החלב.

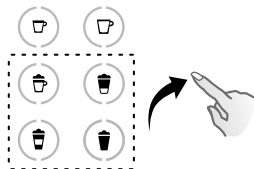

2. שחרר את הכפתור כשתגיע לרמת הקצפה הרצויה. הלחצן מהבהב במהירות: המכונה במצב תכנות. (קפוצ'ינו / לאטה מקיאטו / לאטה). כאשר מתכנתים את רמת הקצפת החלב עבור מתכוני הקפה, התכנות מסתיים בשלב זה.

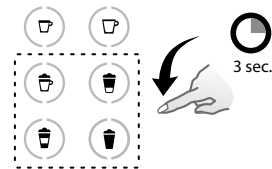

1. לחץ והחזק את כפתור קפוצ'ינו / לאטה מקיאטו / לאטה הקצפת חלב חם למשך 3 שניות לפחות. הקצפת החלב מתחילה. הלחצן מהבהב במהירות: המכונה במצב תכנות. **הערה:** עבור להגדרות יצרן לקביעת כמויות מינימום/ מקסימום. **הערה:** במתכון לאטה, מנת האספרסו יוצאת לפני החלב החם.



**שים לב:** עקוב אחרי שלב 1-2 של חלק "הכנת הקפה".

**הערה:** עבור להגדרות יצרן לקביעת כמויות מינימום/מקסימום.



**3.** כמות המים נקבעה עבור הכנות הקפה הבאות. הכפתור יבהבה 3 פעמים כדי לאשר את כמות המים החדשה.

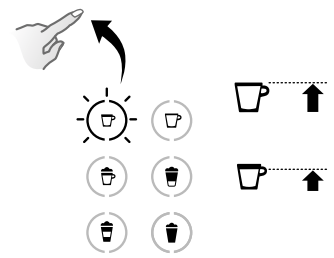

**2.** שחרר את לחיצת הכפתור כאשר הגעת לכמות הרצויה.

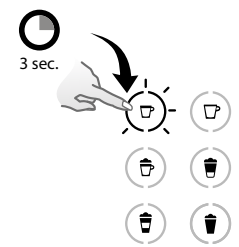

**1.** לחץ באופן רציף על כפתור האספרסו או לונגו ל-3 שניות לפחות כדי להכנס למצב תכנות. חליטה תתחיל. הכפתורים יבהבו מהר: מצב תכנות.

# הכנת מתכון קפוצ'ינו, לאטה מקיאטו, לאטה, או חלב חם מוקצף



13. כאשר תהליך הניקוי מסתיים, התראת הניקוי ☆ תופיע שוב.

14. נתק את מערכת "הכנת מתכוני החלב" מן המכונה והכנס אותה למקרר. סגור את דלת חיבור הקיטור.



12. לחץ והחזק את כפתור הניקוי ☆ עד אשר המכונה מפסיקה לשאוב אוטומטית. תהליך השטיפה נמשך בערך 16 שניות. נורת הניקוי ☆ תהבהב. שטיפת המערכת להכנת מתכוני חלב תחל ומים חמים בשילוב אדי קיטור יחלו לזרום דרך צינורית החלב.

⚠ **זהירות:** מומלץ לא להשאיר חלב במקרר בתוך מערכת הכנת מתכוני החלב ליותר מיומיים. במידה ומיכל החלב נשמר מחוץ למקרר במשך שעותיים ומעלה, פרק ונקה את מערכת הכנת החלב (עבור להנחיות שטיפה במדיח כלים או שטיפה ידנית).

15. לאחר כל שימוש, יש לפרק את מערכת הכנת החלב (R.C.S.) ולנקות את כל הרכיבים בחלק העליון של מדיח הכלים. במידה ואין בנמצא מדיח כלים, עבור להנחיות שטיפה ידנית של מערכת הכנת החלב (R.C.S.).  
 ⓘ **שים לב:** עבור להנחיות הרכבה / פירוק של מערכת הכנת החלב (R.C.S.).

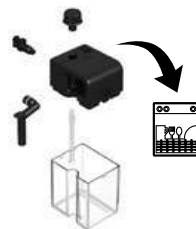

# הכנת מתכון קפוצ'ינו, לאטה מקיאטו, לאטה, או חלב חם מוקצף



9. לחץ על קפוצ'ינו, לאטה מקיאטו, לאטה, או חלב חם מוקצף.

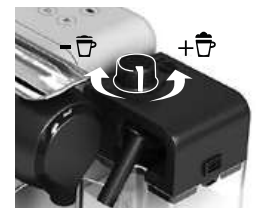

8. יש לכוון את וסת הקצף בהתאם לכמות הקצף הרצויה. **הערה:** אין לסובב את וסת הקצפת החלב יותר על המידה: סיבוב מלא של הוסת נועד עבור הסרת/ הכנסת כפתור הניקיון.



7. יש לסגור את הידית, יש להניח ספל קפוצ'ינו או ספל לאטה מקיאטו מתחת לפתח יציאת הקפה ולכוון את צינורית החלב.



11. פתח וסגור את הידית לפליטה אוטומטית של הקפסולה המשומשת לתוך מיכל האגירה הפנימי. הצב את המיכל תחת צינורית החלב.



10. בסיום ההכנה כפתור הניקוי ★ יאיר באור כתום. **הערה:** שטוף את מערכת החלב לאחר כל שימוש.

9. **שים לב:** עבור קפוצ'ינו, לאטה מקיאטו, ולאטה, ההכנה מתחילה לאחר מס' שניות ותעצר באופן אוטומטי. עבור חלב חם בלבד, יוכן ויתקבל רק חלב חם.

# הכנת מתכון קפוצ'ינו, לאטה מקיאטו, לאטה, או חלב חם מוקצף

**שים לב:** לקצף חלב מושלם, מומלץ להשתמש בחלב 3% בטמפרטורת מקרר (כ-4 מעלות צלזיוס).



3. פתח את דלת חיבור הקיטור  
על-ידי הסטתה לימין.



2. סגור את מיכל החלב.

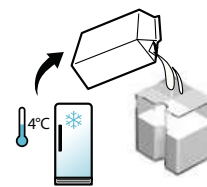

1. יש למלא את מיכל החלב  
בכמות החלב הרצויה.

**שים לב:** כאשר המיכל מתרוקן ולפני  
מילוי מחדש, יש לשטוף אותו במים  
ביסודיות (מומלץ לפחות פעם ביומיים).



6. הרם את הידית במלואה  
והכנס קפסולה.



5. המכונה מתחממת ומוכנה לשימוש תוך  
15 שניות (נורות מהבהבות).



4. חבר את מערכת הכנת מתכוני  
החלב למכשיר.

**שים לב:** רק עבור הכנת קפוצ'ינו  
או לאטה מקיאטו לאטה. יש לדלג  
על שלב זה עבור חימום חלב.

**שים לב:** בזמן התחממות המכונה, ניתן לבחור את ספל הקפה המועדף עליך. זרימת הקפה תחל אוטומטית ברגע שמכונת הקפה תהיה מוכנה.

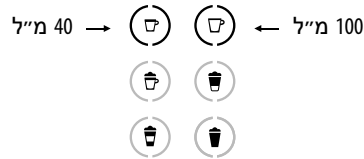

4. הוצא את הספל. פתח וסגור את הידיית לפליטה אוטומטית של הקפסולה המשומשת לתוך מיכל האגירה הפנימי.

3. לחץ על כפתור ספל אספרסו (40 מ"ל) או לאספרסו ארוך (110 מ"ל). הכנת הקפה תיעצר אוטומטית. כדי להפסיק באופן ידני יש ללחוץ שוב על הכפתור.

2. סגור את הידיית והנח ספל מתחת לפתח יציאת הקפה.

1. הרם את ידיית ההרמה והכנס הקפסולה לתוך בית הקפסולות.

## פירוק/הרכבה של מערכת החלב



4. הסר את פיית החלב על-ידי משיכתה כלפי חוץ.

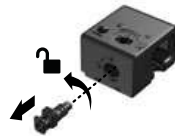

3. הסר את מחבר מיכל החלב על-ידי שחרורו מ ל- ומשיכתו כלפי חוץ.



2. הסר את וסת קצף החלב על-ידי סיבובו עד ל ומשיכתו כלפי מעלה.

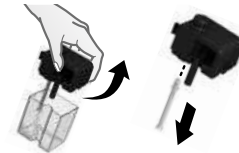

1. הסר את מכסה מיכל החלב ונתק את צינורית שאיבת החלב.

# שימוש ראשון לאחר תקופה ארוכה שבמהלכה המכשיר לא הופעל

כיצד לקרוא את הגדרות הכיבוי וקשיות המים:

לאחר שתי השניות הראשונות, המכונה מתחממת במשך 25 שניות (נורות מהבהבות). כאשר המכונה מוכנה לשימוש, הנורות יפיעו באור קבוע.



**הגדרות קשיות מים, עבור לעמוד 23**

- לונגו:רמה 0
- לאטה: רמה 1
- חלב חם מוקצץ: רמה 2
- חלב חם מוקצץ+ לונגו: רמה 3
- חלב חם מוקצץ+ לאטה: רמה 4



**כיבוי אוטומטי, עבור לעמוד 25**

- אספרסו 8 שעות
- קפוצ'ינו 30 דקות
- לאטה מקיאטו 9 דקות

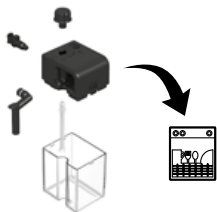



8. יש לפרק את מערכת הכנת החלב (R.C.S.) ולנקות את כל הרכיבים בחלק העליון של מדיח הכלים שלך. במידה ואין בנמצא מדיח כלים, עבור להנחיות שטיפה ידנית של מערכת הכנת החלב (R.C.S.). לאחר הרכבה וחיבור מחדש של מערכת הכנת החלב (R.C.S.), לחץ על כפתור ה"ניקוי" טרם הכנת משקאות חלב. **מידע:** עבור להנחיות הרכבה/פירוק של מערכת הכנת החלב (R.C.S.).

7. שטיפה: הצב מיכל תחת פתח יציאת הקפה ולחץ על כפתור האספרסו ארוך. חזור על הפעולה 3 פעמים. **מידע:** המכונות עוברות בדיקה מלאה לאחר הייצור ועלויות להכיל שאריות של מים.

# שימוש ראשון לאחר תקופה ארוכה שבמהלכה המכשיר לא הופעל

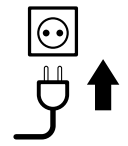
**⚠ זהירות: קראו ומלאו אחר הוראות הבטיחות במלואן כדי למנוע פגיעה ונזק אפשריים.**



3. הניחו את המכונה במצב אנכי, חברו אותה לשקע החשמל שבקיר.



2. הסירו את מיכל המים, מגש הניקוז ואת מיכל אגירת הקפסולות. התאימו את אורך הכבל באמצעות קיפולו לתוך מקום האיחסון שמתחת למכונה.



1. הסירו את כיסוי הפלסטיק מהסבכות, הידית והפאנלים.



6. הדליקו את המכונה. למשך 2 השניות הראשונות, נורות התראת כיבוי אוטומטי וקשיות מים ידלקו באור קבוע.

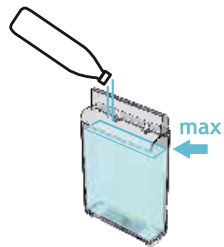

5. יש לשטוף את מיכל המים לפני מילוי במים טריים עד למפלס המקסימום.

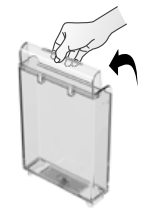

4. ניתן לשאת את מיכל המים באמצעות המכסה.



ערכת "ברוך הבא"



קפסולות נספרסו לטעימה



עלון טיפול בערכה להכנת מתכוני חלב



הוראות ההפעלה



מכונת הקפה



לכבות את המכונה במידה וקפסולה נתקעה בבית הקפסולות, יש לכבות את המכונה ולהוציא את תקע החשמל טרם יבוצע כל שימוש נוסף במכונה. צור קשר עם מועדון נספרסו או עם נציגיו המורשים.

• אין להשתמש במכונה כאשר נמצאת בארון סגור.

• עלול לגרום להתחממות משטחים.

• מלא את מיכל המים במים טריים וראויים לשתייה בלבד.

• רוקן את מיכל המים במידה ולא ייעשה שימוש במכשיר לפרק זמן ממושך.

• יש להחליף את המים במיכל המים כאשר לא בוצע שימוש במכונה לפרק זמן ארוך, למשל בסופי שבוע.

• אין להשתמש במכשיר ללא אגן הניקוז והסבכה כדי להמנע משפיכת נוזלים על המשטחים מסביב.

• אין להשתמש בחומר ניקוי חזק או בחומרים ממיסים. השתמש במטלית לחה וחומר ניקוי עדין כדי לנקות את משטח המכונה.

• כדי לנקות את המכונה השתמש רק באביזרי ניקוי נקיים.

• בעת הוצאת המכונה מאריזתה, הסר את הניילון והשלך לפח.

• מכשיר זה תוכנן לשימוש עם קפסולות קפה של נספרסו.

• כל מכונות Nespresso עוברות בדיקות מחמירות וחלקן אף נלקח לבדיקות פיזיות.

על כן יתכן ובחלק מהמכונות ייראו סימנים של שימוש, הנובעים מאותן בדיקות.

• נספרסו שומרת לעצמה הזכות לשנות הוראות ללא התראה מוקדמת.

**ניקוי אבנית**

• שימוש בערכת ניקוי אבנית של Nespresso, יסייע לכם בתחזוקה נכונה של המכונה שבידכם ובכך להאריך את חיי המכונה וליהנות מקפה מושלם כמו ביום הראשון. עבור שימוש בכמויות המתאימות וביצוע התהליך כהלכה, יש לקרוא בקפידה ולמלא אחר הוראות הבטיחות שעל אריזת הנוזל להסרת אבנית.

⚠ **זהירות:** נוזל להסרת האבנית עשוי לגרום נזק. יש להמנע ממגע בעיניים או בעור. חומר ניקוי האבנית של נספרסו, פותח במיוחד לשימוש במכונות נספרסו. השימוש בחומרים חלופיים עלול

להוביל לפגם בחלקי המכונה או לתהליך ניקוי לא תקין. לכל מידע נוסף אנא פנה למועדון נספרסו.

**שמור על הוראות ההפעלה**

העבר אותן לכל מי שמתמש במכשיר. הוראות אלו זמינות כקובץ PDF באתר נספרסו [www.nespresso.co.il](http://www.nespresso.co.il)

- סכנת כוויה.
- אין להכניס אצבעות לתוך פתח הכנסת הקפסולה או לפתח פליטת הקפסולה. סכנת פציעה!
-  אין לגעת במשטחים אשר עשויים להתחמם לאחר הפעלת המכשיר או ביצוע ניקוי אבנית: צינורית ניקוי אבנית וצינורית החלב. השתמש בידידות.
- במידה ותוכנתו כמויות קפה גדולות מ-150 מ"ל: יש לאפשר למכונה להתקרר למשך 5 דקות טרם הכנת הקפה נוסף. סכנת התחממות יתר!
- מים עשויים לזרום סביב הקפסולה כאשר אינה מתנקבת ע"י הלהבים ולגרום נזק למכשיר.
- אין להשתמש בקפסולה משומשת, פגומה או מעוותת.
- במידה וקפסולה נתקעה בבית הקפסולות, יש

- **יש להמנע מפגיעה ונזק אפשריים כאשר מתפעלים את המכשיר**
- אין להשאיר את המכשיר ללא השגחה כאשר פועל.
- אין להשתמש במכשיר במידה וניזוק או אינו פועל כראוי. הוצא את תקע החשמל מיידית. צור קשר עם מועדון נספרסו או עם נציגיו המורשים כדי לבחון את התקלה או לתקנה.
-  מכשיר פגום עלול לגרום לדליקה, כוויות או התחשמלות. יש לסגור את ידית ההרמה תמיד ואין להרימה בזמן פעולת המכונה. הדבר עלול לגרום לכוויות. יש לסגור את דלת הקיטור בעת הפעלה ללא מערכת הכנת מתכוני החלב.
- אין להניח את האצבעות מתחת לפתח יציאת הקפה או המים החמים,

- ולהניח לה להתקרר. אין לנתק ע"י משיכה בכבל החשמל.
- לעולם אין לגעת בכבל החשמל בידיים רטובות.
- לעולם אין להכניס את המכשיר לתוך מדיח כלים, מלבד המערכת להכנת מתכוני חלב (R.C.S.)
- הצירוף של חשמל ומים הינו מסוכן ועלול לגרום להתחשמלות.
- אין לפתוח את גוף המכשיר, מתח חשמלי מסוכן.
- אין להכניס חפצים לתוך פתחי המכשיר.
- פעולה זו עלולה לגרום לדליקה או התחשמלות.
- השימוש באביזרים חיצוניים אינו מומלץ עי היצרן מאחר שהדבר עלול לגרום לשריפה, שוק חשמלי או לפגיעה בבני אדם.

- החשמלי או בתקע, אל תפעיל את המכשיר החזר את המכשיר לנציג המורשה של Nespresso או Nespresso.
- כדי למנוע נזק וסכנה, אין למקם את המכשיר על גבי משטחים חמים כגון רדיאטורים, כיריים, מבערי גז, להבה פתוחה וכדומה, או בקרבתם.
- יש להניח את המכשיר על משטח יציב ומאוזן. המשטח חייב להיות חסין אש ונוזלים, כגון: מים, קפה, מסיר אבנית וכדומה.
- נתק את המכשיר מהחשמל כאשר אינו בשימוש לפרק זמן ממושך. נתק באמצעות הוצאת תקע החשמל ולא ע"י משיכת כבל החשמל עצמו. פעולה זו עלולה לגרום נזק לכבל החשמל.
- טרם ניקוי המכונה יש לנתקה מהחשמל

# מידע על בטיחות

 **זהירות / אזהרה**

 **סכנת התחשמלות**

 **ניתוק כבל חשמל פגום**

 **זהירות משטח חם**

 **זהירות: הוראות**

**הבטיחות הן חלק**

**מהמכשיר.**

**קרא אותן במלואן טרם**

**שימוש במכשיר בפעם**

**הראשונה.**

**שמור אותן במקום נגיש**

**שתוכל למצוא במועד**

**מאוחר יותר.**

 **זהירות: יש לקרוא**

**ולמלא אחר הוראות**

**הבטיחות במלואן כדי**

**למנוע פגיעה ונזק**

**אפשריים.**

 **מידע: יש לקרוא את**

## העצות לשימוש בטוח וטוב יותר.

• המכשיר נועד להכנת משקאות לפי הוראות אלה.

• אין להשתמש במכשיר לכל שימוש לו אינו מיועד.

• מכשיר זה נועד לשימוש ביתי ובטמפרטורות שאינן קיצוניות בלבד.

• הגן על המכשיר מאור שמש ישיר, חשיפה ממושכת לנתזי מים ולחות.

• המכשיר מיועד להכנת משקאות בהתאם

להוראות אלו. הוא נועד לשימוש במרחב פרטי

ולשימוש פנימי בלבד. אין להשתמש במכשיר לכל

שימוש שאינו השימוש המיועד.

• המכשיר אינו מיועד

לשימוש על ידי ילדים

מתחת לגיל 8 או אנשים בעלי מוגבלויות או על ידי

אנשים שאינם בעלי ניסיון וידע ללא השגחה או

הדרכה מתאימה.

• אין לתת לילדים לנקות או לתחזק את המכשיר ללא השגחה.

• שמור על המכשיר וכבל המכשיר מחוץ להישג ידם של ילדים מתחת לגיל 8.

• המכשיר אינו מיועד לשימוש על ידי אנשים

בעלי מוגבלויות או על ידי אנשים שאינם בעלי ניסיון

וידע ללא השגחה או

הדרכה מתאימה ולאחר וידוא הבנתם לגבי נזקים אפשריים.

• אין לאפשר לילדים לשחק עם המכשיר.

• נספרו אינה אחראית במידה ונגרם נזק

בעקבות שימוש לא ראוי במכשיר.

 **מלאו אחר הוראות הבטיחות במלואן**

**כדי למנוע סכנת**

**התחשמלות ושריפה**

• במקרה חירום יש לנתק

באופן מיידי את הכבל מהחשמל.

• יש לחבר את המכשיר לשקע חשמל מתאים עם הארקה בלבד.

• בדוק כי מתח החשמל המצוין בטבלת הדירוג תואם למתח החשמל שברשותך. שימוש

בחיבורים לא מתאימים מבטל את האחריות.

**את המכשיר יש לחבר**

**אך ורק לאחר התקנה**

• אין למשוך את כבל

החשמל מעל קצוות

חדים, ליצור לחץ או לאפשר לו להשתלשל

מטה.

• הרחק את הכבל מחום או לחות.

• במידה וכבל החשמל

או התקע ניזוקו, אין

להשתמש במכונה.

• פנה למועדון נספרסו

או לאחד מהגורמים

המורשים על ידו.

• אם יש פגם בכבל

Nespresso, מערכת אקסלוסיבית להפקת אספרסו מושלם פעם אחר פעם. כל מכונות Nespresso בעלות מערכת מיצוי ייחודית הפועלת על לחץ מיצוי גבוה ביותר (19 בר). כל פרמטר במערכת תוכנן בהירות רבה ובדיקו נרחב על מנת להבטיח כי כל הארומות, בכל תערובות הקפה, יתבטאו במלוא עוצמתן ויעניקו גוף מלא וקרמה קטיפתית וחלקה.

# תוכן

**⚠ זהירות:** יש לקרוא ולמלא אחר הוראות הבטיחות במלואן כדי למנוע פגיעה ונזק אפשריים.  
**📖 מידע:** יש לקרוא את העצות לשימוש בטוח וטוב יותר.

19	החזרת הכמות להגדרות היצרן	04	סקירת המכונה
20	הגדרות יצרן למתכוני הקפה	06	מידע על בטיחות
21	ניקוי אבנית	09	תכולת האריזה
23	הגדרת קשיות המים	10	שימוש ראשון לאחר תקופה ארוכה שבמהלכה המכשיר לא הופעל
	ריקון המערכת לפני תקופה ארוכה של חוסר שימוש, להגנה מפני	12	הכנת קפה
24	קור או לפני תיקון	12	פירוק/הרכבה של מערכת הכנת החלב
25	כיבוי אוטומטי	13	הכנת קפוצ'ינו, לאטה מקיאטו, לאטה וחלב חם
26	תפעול תקלות	16	תכנות כמויות קפה
26	מפרט טכני	17	תכנות כמות עבור קפוצ'ינו/לאטה מקיאטו/לאטה/הקצפת חלב חם
27	מיחזור וחשיבה אקולוגית	18	תחזוקה יום יומית
27	יצירת קשר	18	שטיפה ידנית של מערכת הכנת החלב (R.C.S.)
27	אחריות		

## סקירת המכונה

- 1 מכונה ללא מערכת להכנת מתכוני חלב
- 2 מכונה עם מערכת להכנת מתכוני חלב (עבור קפוצ'ינו)
- 3 מכונה עם מערכת להכנת מתכוני חלב (עבור לאטה מקיאטו ולאטה)

- 1 ידית הרמה
- 2 בית הקפסולות
- 3 מיכל מים (0.9 ליטר)
- 4 פתח יציאת הקפה
- 5 מיכל קפסולות משומשות
- 6 אגן הניקוז
- 7 סבכה שמאלית
- 8 סבכה ימנית
- 9 דלת אחסון לצינורית ניקוי אבנית (משוך לפתיחה)
- 10 צינורית ניקוי אבנית
- 11 דלת חיבור קיטור
- 12 חיבור קיטור

## כפתורי מגע למתכוני קפה

- 1 כפתור הדלקה/כיבוי
- 2 אספרסו (40 מ"ל)
- 3 קפוצ'ינו
- 4 לאטה מקיאטו
- 5 אספרסו ארוך (110 מ"ל)
- 6 לאטה
- 7 הקצפת חלב חמה

## התראה

- 1 ניקוי אבנית ☸: התראת ניקוי אבנית, עבור לתפריט "ניקוי אבנית"
- 2 ניקוי ☆: ניקוי מערכת החלב, עבור לתפריט "הכנת קפוצ'ינו"

## מערכת להכנת מתכוני חלב (R.C.S.)

- 1 כפתור ניתוק מכסה
- 2 מכסה מיכל החלב
- 3 סמיכות הקצפת החלב: מינימום
- 4 מצב וסת הקצפת החלב (הכנסה/ הוצאה)
- 5 וסת הקצפת החלב
- 6 ניקוי ☆: כפתור שטיפה
- 7 סמיכות הקצפת החלב: מקסימום
- 8 חיבור למערכת הכנת מתכוני חלב
- 9 צינורית חלב
- 10 ידית הרמה לצינורית החלב
- 11 צינורית שאיבת החלב
- 12 מיכל חלב (0.35 ליטר)

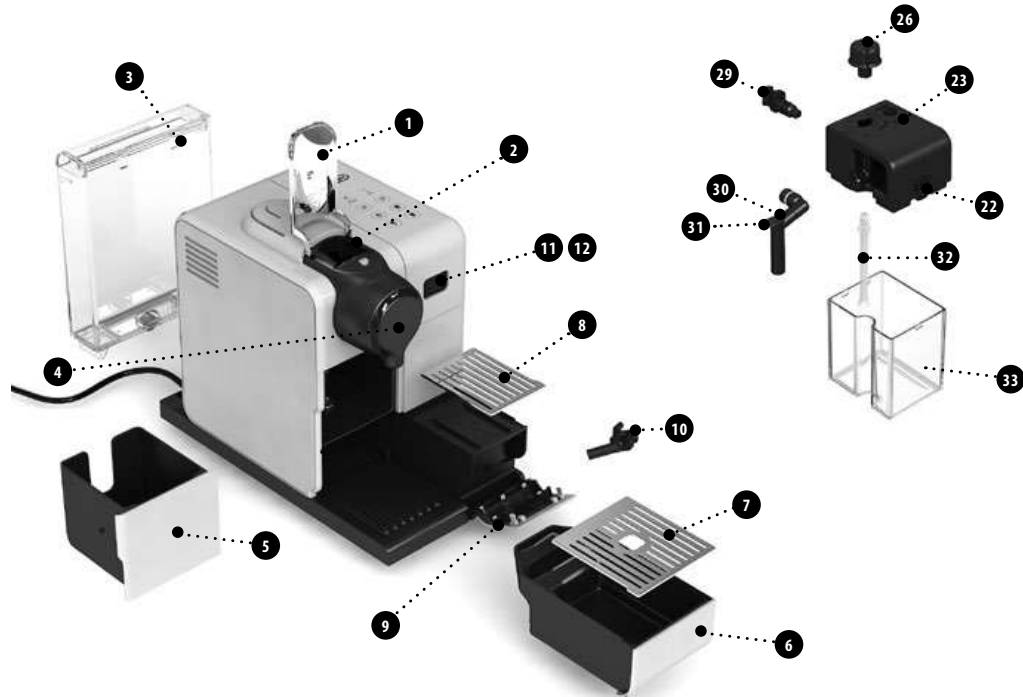
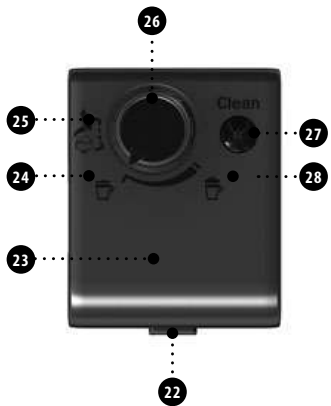
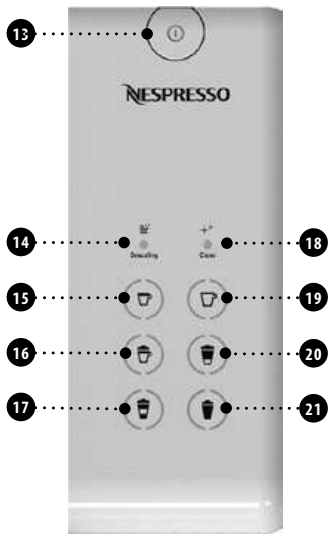



NESPRESSO®

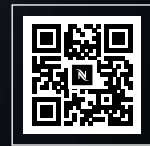

My  
Machine

*Lattissima Touch*

