

tres

Manual de
instruções
modelo S04

Modo



Introdução

- 04 Utilização conforme a finalidade
- 04 Símbolos de advertência
- 05 Contato TRES®
- 05 Avisos de segurança
- 07 Instruções de utilização e eliminação
- 08 Descrição dos componentes da máquina

Instalação

- 09 Primeira utilização ou após um longo período sem usar
- 10 Ligando a máquina
- 11 Sinalizações gerais de funcionamento
- 13 Regulagem da altura das xícaras

Preparando o produto

- 14 Preparação de bebidas
- 15 Utilização correta das teclas
- 16 Reprogramação da quantidade de bebida na xícara
- 17 Voltando às configurações originais de fábrica
- 18 Aumentando a temperatura da bebida
- 19 Economia de energia

Limpeza e manutenção

- 20 Limpeza completa
- 21 Limpeza diária
- 22 Descalcificação
- 25 Adiado o processo de descalcificação
- 26 Alterando a frequência do processo de descalcificação

Outros

- 27 Solução de problemas
- 27 Dados técnicos

Introdução

Caro Cliente,

Obrigado por ter escolhido o nosso produto e pela confiança. Com esta máquina, você poderá degustar as suas bebidas preferidas a qualquer momento do dia, escolhendo entre as várias cápsulas que TRES® coloca à sua disposição.

Utilização conforme a finalidade

Esta máquina destina-se a áreas domésticas ou semelhantes, como por exemplo:

- estabelecimentos comerciais, escritórios e outros ambientes de trabalho;
- agroturismo;
- pousadas, hotéis e outros ambientes do tipo residencial;

Utilizar apenas cápsulas específicas para a máquina TRES®. Qualquer outro uso não previsto nestas instruções pode causar ferimentos a pessoas e anular a garantia. O fabricante não é responsável por danos derivados do uso impróprio da máquina.

Símbolos de advertência



Atenção

Este é o símbolo de advertência de segurança. É usado para chamar a atenção sobre possíveis riscos de ferimentos. Observe as mensagens de segurança, evitando possíveis ferimentos ou morte.



Nota

Este é o símbolo usado para destacar algumas ações que melhoram o uso da máquina.



Abasteça sua máquina apenas com água potável e sem gás. Não usar leite ou outros líquidos.



Não lavar na máquina de lavar louça.

Símbolos de advertência



Dicas de manutenção.



Este símbolo é utilizado para ressaltar uma sinalização luminosa LARANJA / AZUL / VERDE.



Este símbolo é utilizado para ressaltar uma sinalização luminosa VERMELHA.



Este símbolo é utilizado para ressaltar uma sinalização luminosa LARANJA.

Contato



escolhatres.com.br
facebook/escolhatres

instagram: @escolha_tres
twitter: @escolhatres

Avisos de segurança

Leia atentamente as instruções a seguir! Deste modo, evita-se o risco de acidentes e danos à máquina.

Após retirar a embalagem, certifique-se da integridade da máquina.

Em caso da presença de danos ou ao primeiro sinal de defeito (ruídos ou odores estranhos), ou caso encontre algum problema no interior da máquina, não utilize a máquina e ligue para 0800 9792021.

Os componentes da embalagem (sacos plásticos, etc.) não devem ser deixados ao alcance das crianças, uma vez que constituem potenciais fontes de perigo.

Utilize a máquina apenas se o cabo de alimentação estiver intacto. Se for preciso, substituí-lo; em caso de danos, ligue para 0800 9792021. Perigo de morte por choques elétricos.

Conserve e utilize a máquina apenas em locais interiores. Certificar-se de que elementos elétricos, plugues e cabos estejam secos. Nunca mergulhe a máquina em água. Proteja a máquina de gotas de água. Eletricidade e água em conjunto causam perigo de morte por descargas elétricas.

Avisos de segurança

Ligue a máquina apenas em tomadas de corrente de acordo com as normas da lei. **Certifique-se de que a tensão da rede elétrica corresponde à indicada nas informações descritas no fundo da máquina.** Não usar extensões ou benjamins, acessórios para ligar mais de um aparelho na mesma tomada, pois podem não suportar a potência requerida, aquecendo e provocando curto-circuito e incêndios.

A superfície onde a máquina for instalada deverá ser nivelada, firme e resistente ao calor. A superfície de apoio não deve ter uma inclinação superior a 2°.

Por questão de segurança, esta máquina não deve ser manuseada por indivíduos portadores de debilidades psicofísicas e sensoriais reduzidas (inclusive crianças), a não ser que sejam atentamente acompanhadas e instruídas por uma pessoa responsável pela sua segurança. Vigie as crianças, certificando-se de que não brinquem com a máquina.

Não deixe o cabo de alimentação próximo a superfícies quentes, cantos ou objetos cortantes.

Nunca introduza as mãos no compartimento das cápsulas. Perigo de lesões.

Feche sempre a alavanca e nunca abra quando a máquina estiver em funcionamento.

Nunca remova peças da máquina. Não insira nenhum objeto nas aberturas. Isso pode causar choques elétricos! Qualquer intervenção não descrita nestas instruções deve ser realizada apenas por um Centro de Assistência Autorizada!

Não desligue a máquina da tomada puxando pelo cabo de alimentação. Desligue o plugue da tomada para que não haja danos.

Ao iniciar o ciclo de descalcificação o faça por completo para que resíduos do descalcificante não permaneçam na máquina. Caso contrário, a máquina pode danificar-se e tornar-se nociva para a saúde.

Limpe a máquina regularmente e de maneira cuidadosa. O resíduo gerado no caso de falta de higiene pode ser nocivo à saúde. Desligue a máquina e deixe-a esfriar antes de iniciar a limpeza.

Se for prevista a não utilização da máquina por longos períodos (férias etc.), desligue-a da tomada elétrica.

Instruções de utilização e eliminação



Esta máquina foi fabricada com materiais de alta qualidade que podem ser reutilizados ou reciclados. Descarte a máquina num centro de recolhimento apropriado.



Para evitar qualquer utilização imprópria e os consequentes perigos envolvidos, garanta que a máquina não possa ser ligada à rede elétrica antes de entregá-la ao serviço de destruição. Para este fim, desligue a máquina da tomada elétrica e corte o cabo de alimentação o mais próximo possível da máquina.



A máquina, no final da sua vida útil, não deverá ser eliminada em conjunto com os resíduos urbanos. Poderá ser entregue a centros de recolhimento apropriados localizados nos municípios ou a revendedores que forneçam este serviço. Eliminar separadamente um eletrodoméstico permite evitar possíveis consequências negativas para o ambiente e para a saúde, derivantes de uma eliminação inadequada e permite recuperar materiais de modo a obter uma importante economia de energia e recursos. O símbolo do contentor de lixo impresso no produto indica a obrigação de eliminar separadamente os eletrodomésticos. A eliminação abusiva do produto por parte do utilizador comporta a aplicação de sanções administrativas previstas nas normas vigentes. A embalagem foi fabricada com material reciclável. Contatar as autoridades competentes para informações sobre as normas locais.

Descrição dos componentes da máquina

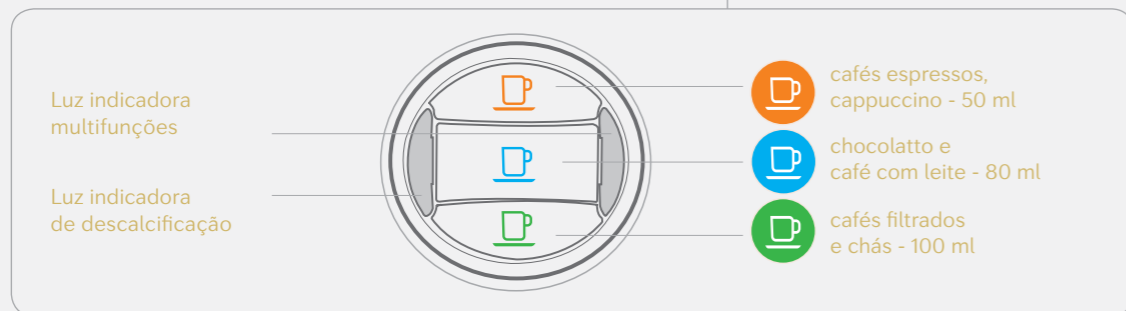
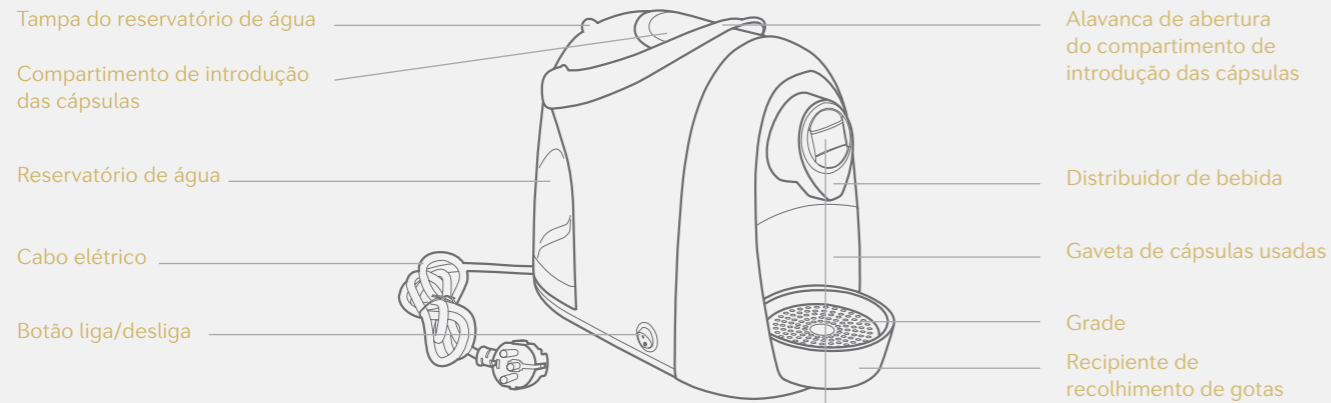

Primeira utilização ou após um longo período sem usar

1. Encher o reservatório com água potável em temperatura ambiente (sem gás).
2. Introduzir o plugue na tomada e ligar a máquina.
3. As teclas de distribuição e a luz indicadora multifunções piscam simultaneamente.
4. Colocar um recipiente embaixo do distribuidor de bebida (com pelo menos 250 ml).
5. Pressionar a tecla azul e aguardar que a máquina termine o ciclo de carga do circuito hidráulico. A luz indicadora multifunções se apaga.
6. As teclas de distribuição piscam simultaneamente. A máquina encontra-se na fase de aquecimento.

Nota
 Caso, no final do carregamento, as teclas de distribuição e a luz indicadora multifunções continuem a piscar, repetir as operações do ponto 5.



Primeira utilização ou após um longo período sem usar

7. Quando as teclas acenderem e mantiverem-se fixas, enxaguar duas vezes, pressionando a tecla AZUL. Aguardar que a máquina termine o ciclo de enxágue.

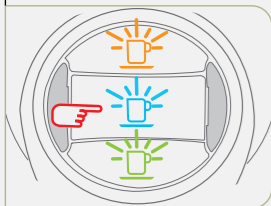

8. No final da operação, esvaziar o recipiente de recolhimento de gotas.



Abasteça sua máquina apenas com água potável e sem gás.

Abasteça sua máquina apenas com água potável e sem gás. Não usar leite ou outros líquidos.

Ligando a máquina

1. Encher o reservatório com água potável em temperatura ambiente (sem gás).

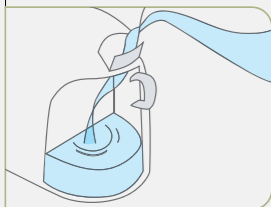

2. Plugar o cabo na tomada e ligar a máquina.

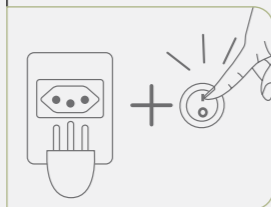

3. As teclas piscam simultaneamente. A máquina encontra-se na fase de aquecimento. Quando as teclas acenderem e mantiverem-se fixas, a máquina estará pronta para ser usada.

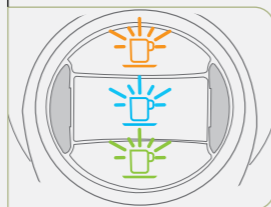

Sinalizações gerais de funcionamento

Sinal de descalcificação

- Quando a luz indicadora de descalcificação piscar em LARANJA e a máquina emitir 3 sinais sonoros, deve realizar-se o ciclo de descalcificação (ver pág. 22).

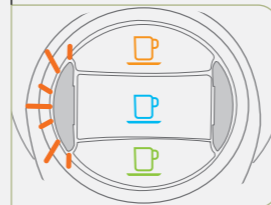

Aquecimento

- As teclas piscam simultaneamente.

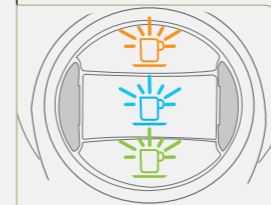

Nota

Quando a descalcificação está ativada é possível adiar o processo até o próximo ciclo. Veja na página 25.

Quando a água se esgotar durante o funcionamento

1. Se a luz indicadora multifunções piscar em VERMELHO e a máquina emitir 3 sinais sonoros iniciais e, posteriormente, um sinal sonoro intermitente, significa que o reservatório de água está vazio.

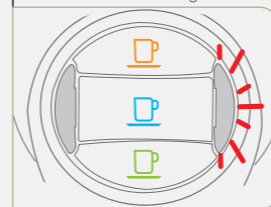

2. Encher o reservatório com água potável em temperatura ambiente (sem gás).

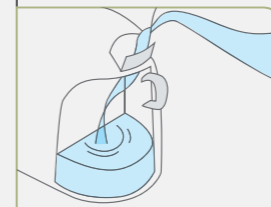

3. Pressionar a tecla azul e aguardar que a máquina termine o ciclo de carga do circuito hidráulico.

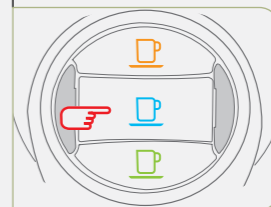

4. Quando as teclas acenderem de modo fixo, a máquina está pronta para ser usada.

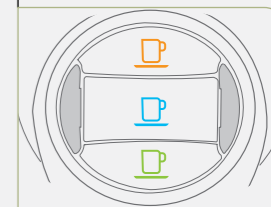

Sinalizações gerais de funcionamento

Se a alavanca for levantada



Atenção

Levantar a alavanca de forma incorreta durante a distribuição de um produto pode originar jatos de água quente. Perigo de queimaduras!

1. A alavanca nunca deve ser levantada durante a preparação de uma bebida.

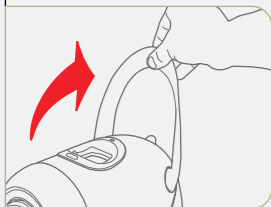

2. Se a alavanca for levantada durante a preparação de uma bebida, a luz indicadora multifunções pisca em VERMELHO e é emitido um sinal sonoro. A distribuição é imediatamente interrompida.

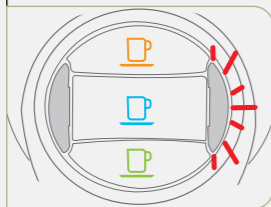

3. Fechar a alavanca.

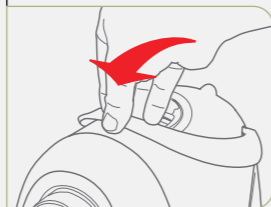

4. Pressionar a tecla azul para reconhecer o alarme e reiniciar o equipamento. A máquina está pronta para ser usada.

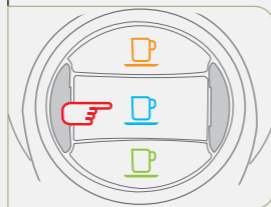

Regulagem da altura das xícaras

1. A máquina pode ser regulada para permitir a utilização de xícaras grandes ou pequenas.

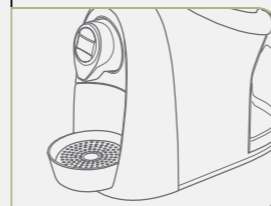

2. Inicialmente, a máquina está predefinida para ser utilizada com xícaras grandes ou canecas.

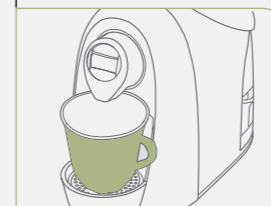

3. Para usar xícaras pequenas, deve-se levantar e virar a grade existente sobre o recipiente de recolhimento de gotas.

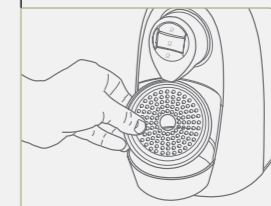

4. A grade deve ser colocada virada no recipiente de recolhimento de gotas.



5. Deste modo, podem ser utilizadas xícaras menores.



Utilizando as cápsulas

Preparação de bebidas



Atenção

Nunca abra a cápsula antes de preparar uma bebida, certifique-se de que a gaveta de cápsulas usadas não está cheia.

1. Levantar a alavanca para abrir o compartimento de introdução de cápsulas.

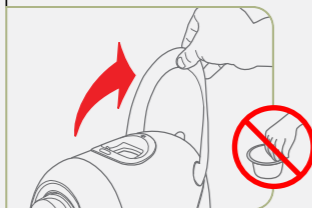

2. Introduzir a cápsula empurrando-a para dentro, com uma leve pressão.

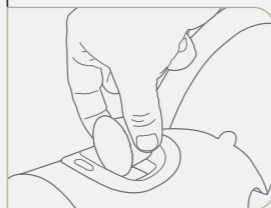

3. Fechar a alavanca de modo firme.



4. Colocar uma xícara embaixo do distribuidor de bebida.

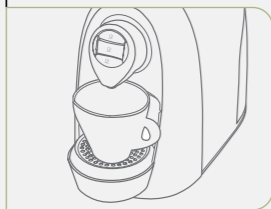

5. Pressionar apenas uma vez a tecla da bebida desejada.

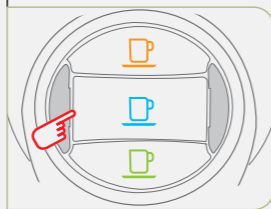

6. A tecla da bebida selecionada pisca. Ao término do preparo, sua bebida estará pronta para ser apreciada.

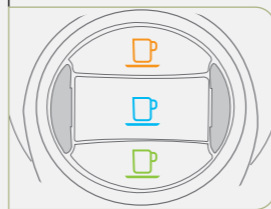

Preparação de bebidas

7. Levantar a alavanca para expelir a cápsula para a gaveta de cápsulas usadas.

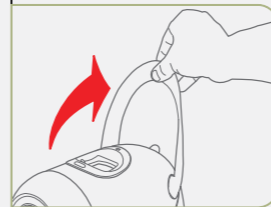

8. Fechar a alavanca.

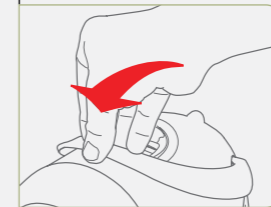

Nota

A quantidade da bebida preparada pode ser reprogramada segundo o gosto pessoal e as dimensões das xícaras usadas. Para reprogramar, consultar a pág. 16.



Nota

No circuito da máquina, podem ficar resíduos do produto preparado. Para preservar ao máximo o sabor de cada bebida, recomenda-se enxaguar a máquina após passar de uma bebida para outra. Para enxaguar, preparar uma bebida sem inserir uma cápsula. Para saber como realizar o procedimento de retrolavagem (enxágue do circuito), consulte o item Limpeza Diária na pág. 21.

Utilização correta das teclas



Para preparar cafés espressos, cappuccino, use sempre a tecla LARANJA. Esse modo garante a pressão adequada para uma extração correta.



Para preparar café com leite e chocolate, use sempre a tecla intermediária, de cor AZUL. A pressão deste botão é adequada para bebidas instantâneas.



Para preparar cafés filtrados e chás, use sempre o botão VERDE. Nesta função, a máquina é regulada a uma pressão adequada para a obtenção destas bebidas.



Nota

Não use a tecla VERDE, de cafés filtrados e chás, para preparar cafés espressos. A pressão pode não ser suficiente para a obtenção de uma bebida cremosa e encorpada, típica do espresso. Do mesmo modo, não utilize a tecla LARANJA, de espressos, para cafés filtrados e chás, bem como não se deve utilizar a tecla AZUL para o preparo de cappuccino, pois as bebidas preparadas não terão a mesma qualidade pretendida por **TRES®**. Siga rigorosamente o modo de preparo contido nos rótulos das cápsulas de **TRES®**.

Reprogramação da quantidade de bebida na xícara

A quantidade da bebida preparada pode ser reprogramada segundo o gosto pessoal e as dimensões das xícaras usadas. Para reprogramar siga os seguintes passos:



Atenção

Antes de preparar uma bebida, certifique-se de que a gaveta de cápsulas não está cheia.

1. Levantar a alavanca para abrir o compartimento de introdução de cápsulas.

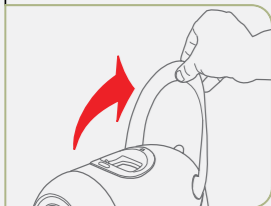

2. Introduzir a cápsula empurrando-a para dentro, com uma leve pressão.



3. Fechar a alavanca de modo firme.

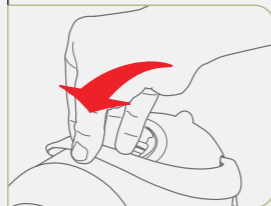

4. Colocar uma xícara embaixo do distribuidor de bebida.

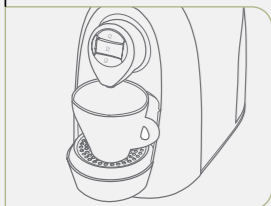

5. Pressionar a tecla da bebida desejada e mantê-la pressionada.

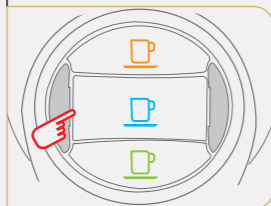

6. Quando a quantidade da bebida for atingida, soltar a tecla. Agora a tecla está programada. Para reprogramar a tecla que acabou de ser programada ou programar uma outra tecla, repetir as operações. A quantidade de bebida distribuída pode ser programada de 30 ml até um máximo de 250 ml.

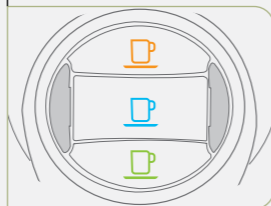

Voltando às configurações originais de fábrica

1. Desligar e ligar a máquina pressionando o botão liga/desliga.

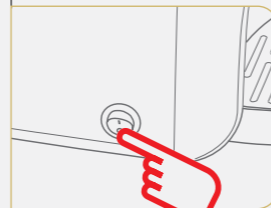

2. Levantar a alavanca para abrir o compartimento de introdução de cápsulas.

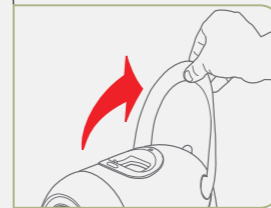

3. Manter o botão LARANJA pressionado e ao mesmo tempo, ligar a máquina pressionando o botão liga/desliga.

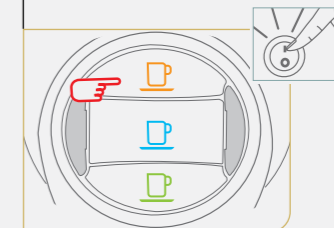

4. Ainda com o botão LARANJA pressionado, rapidamente abaixar e levantar a alavanca; Um sinal sonoro é emitido 5 vezes indicando que as configurações de fábrica foram restauradas.



5. Solte o botão LARANJA. As teclas de distribuição e a luz indicadora multifunções piscam simultaneamente, indicando que o processo foi concluído com sucesso.

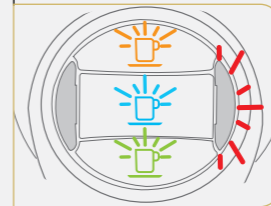

Aumentando a temperatura da bebida

1. Levantar a alavanca para abrir o compartimento de introdução de cápsulas.

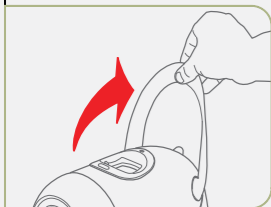

2. Manter pressionadas as teclas LARANJA e VERDE e ligar a máquina pressionando o botão liga/desliga.

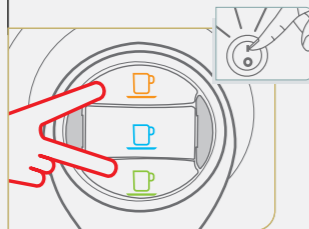

3. Pressionar o botão AZUL para mudar a temperatura. Cada vez que é pressionada a máquina emite um sinal sonoro. Veja abaixo quantos graus você deseja aumentar.

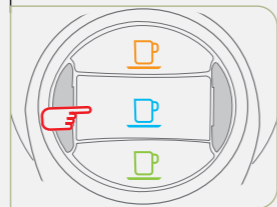

4. Desligar e ligar a máquina pressionando o botão liga/desliga.

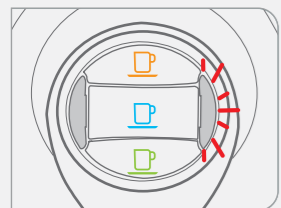
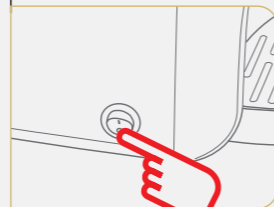

Luz indicadora multifunções acesa: Temperatura padrão.

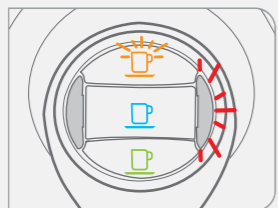

Luz indicadora multifunções acesa e tecla LARANJA piscando: Temperatura padrão + 1°C.

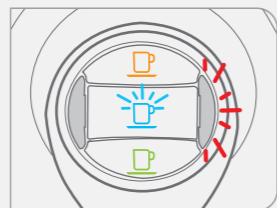

Luz indicadora multifunções acesa e tecla AZUL piscando: Temperatura padrão + 2°C.

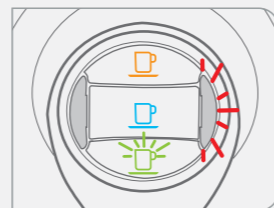

Luz indicadora multifunções acesa e tecla VERDE piscando: Temperatura padrão + 3°C.

Economia de energia

A máquina reduz automaticamente o consumo após 1 hora sem utilização. As teclas piscam lentamente e na sequência de cores - LARANJA / AZUL / VERDE.

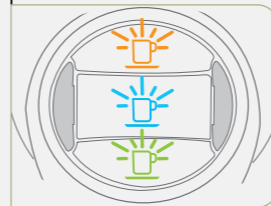

Para regressar às condições normais de uso, pressionar uma tecla qualquer ou abrir a alavanca; a máquina aquece. Quando a máquina estiver pronta para ser usada, as teclas acendem de modo fixo.

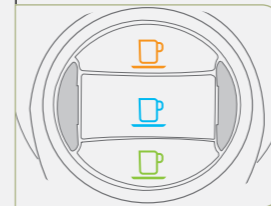

Para desativar (ou reativar) a função economia de energia, realizar o seguinte procedimento:

1. Certificar-se de que a alavanca está abaixada.



2. Manter pressionadas as teclas AZUL e VERDE e ligar a máquina pressionando o botão liga/desliga.

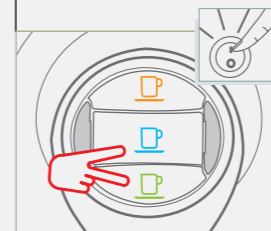

3. A luz indicadora multifunções pisca três vezes em VERMELHO e a máquina emite três sinais sonoros para confirmar a desativação do modo "Economia de Energia". Por sua vez, quando a função é reativada, a luz indicadora multifunções pisca duas vezes em VERMELHO e são emitidos dois sinais sonoros. Desligar e voltar a ligar a máquina.

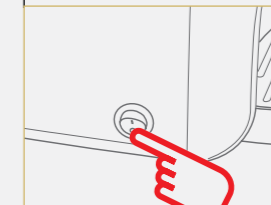

Limpeza e manutenção

Limpeza completa



Nota

Após o preparo de sua bebida, a alavanca deve ser levantada para que as cápsulas caiam na gaveta de cápsulas usadas e não fiquem presas no compartimento de extração. Remova as cápsulas usadas do compartimento da máquina em até 12 horas, para preservar o compartimento limpo.

1. Retirar o recipiente de recolhimento de gotas e a gaveta de cápsulas usadas.

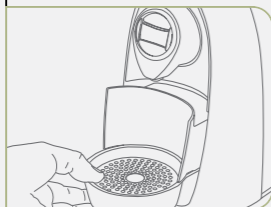

2. Levantar a gaveta de cápsulas usadas, esvaziá-la e enxaguá-la.



3. Retirar a grade, esvaziar o recipiente de recolhimento de gotas e enxaguá-los com água fria.

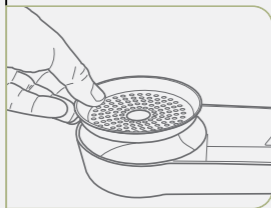

4. Esvaziar e enxaguar o reservatório de água.



Dicas de manutenção

Para limpar a superfície da máquina, usar um pano macio e um detergente neutro. Não usar jatos de água para limpar a máquina e não lavar com palha de aço ou esponja abrasiva.



Não lavar na máquina de lavar louça

Os componentes de plástico da máquina não podem ser lavados na máquina de lavar louça.

Limpeza diária

1. Certificar-se de que sua máquina esteja ligada e o reservatório de água cheio.

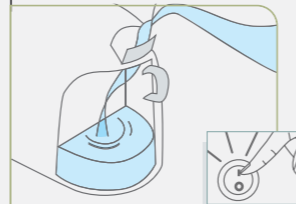

2. Levantar a alavanca e retirar o recipiente de recolhimento de gotas e a gaveta de cápsulas usadas. Remova as cápsulas usadas.

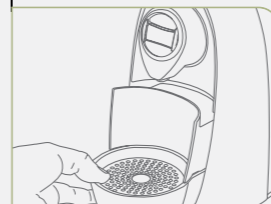

3. Colocar um recipiente embaixo do distribuidor de bebidas.

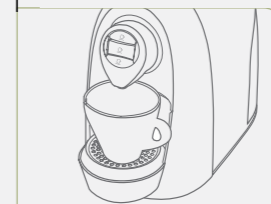

Nota

A cápsula de retrolavagem é reutilizável. Não jogue fora.

4. Inserir a cápsula de retrolavagem e retornar a alavanca para a posição original.

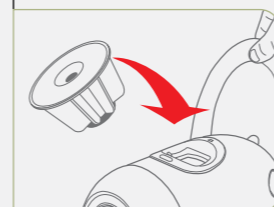

5. Selecionar a tecla AZUL para iniciar o ciclo de retrolavagem.

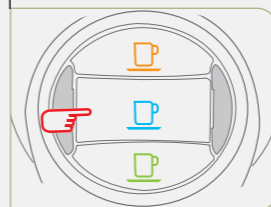

5. Aguardar o enxágue completo do sistema hidráulico.



6. Repetir esta operação 2 vezes.

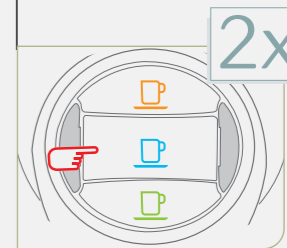

Descalcificação

Quando a luz indicadora de descalcificação piscar em LARANJA e a máquina emitir 3 sinais sonoros, deve realizar-se o ciclo de descalcificação.

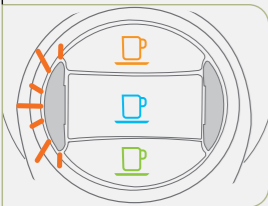

Atenção

O procedimento de descalcificação apenas se faz necessário se a temperatura e o fluxo de água da máquina estiverem comprometidos. Caso contrário o procedimento não é necessário e em caso de aviso pode ser adiado até o próximo ciclo. Ver o processo na pág. 25.



Nota

A máquina possui um programa avançado que verifica a quantidade de água usada para a preparação dos produtos. Essa medição indica ao utilizador quando a máquina precisa de um ciclo de descalcificação. As indicações específicas são tratadas na pág. 11.



Atenção

Leia ATENTAMENTE as precauções de uso presentes na embalagem do descalcificante. Evite o contato com os olhos, a pele e a superfície da máquina. Durante a descalcificação, não desligue a máquina e não levante a alavanca. Deverá estar presente uma pessoa durante a operação. Não utilize vinagre: pode danificar a máquina! Recomenda-se a utilização de descalcificante que foi desenvolvido de acordo com as características técnicas da máquina, garantindo a segurança do consumidor. Para adquiri-lo entre em contato com o SAC (veja o contato na pág. 05). A solução descalcificante deve ser eliminada conforme indicado pelo fabricante e/ou segundo as normas vigentes no país de utilização.

1. Desligar a máquina.

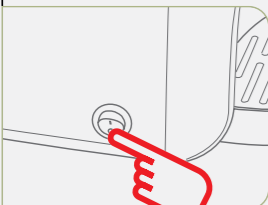

2. Esvaziar e enxaguar a gaveta de cápsulas usadas e o recipiente de recolhimento de gotas.

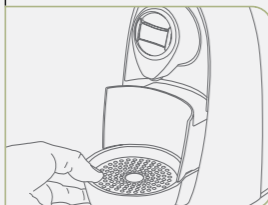

3. Retirar e esvaziar o reservatório de água.



4. Misturar o conteúdo de uma embalagem de descalcificante com cerca de 750 ml de água (total de 1 L) e despejar no reservatório de água.

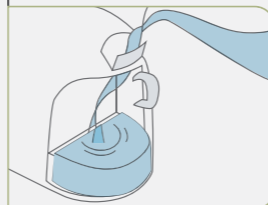

Descalcificação

5. Colocar um recipiente (de pelo menos 250 ml) sob o distribuidor da bebida.

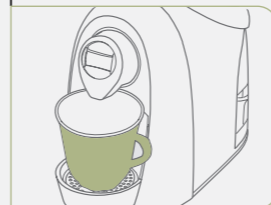

6. Certificar-se de que a alavanca está abaixada e de que não haja uma cápsula no interior do compartimento de introdução de cápsulas.



7. Manter pressionadas as teclas LARANJA e AZUL simultaneamente, ligar a máquina pressionando o botão liga/desliga.

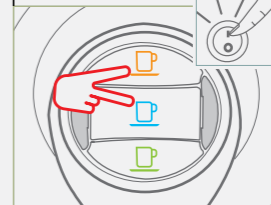

8. Junto à tecla AZUL, pisca alternadamente a luz indicadora multifunções e a luz indicadora de descalcificação (VERMELHO e LARANJA). Pressionar a tecla AZUL para iniciar o ciclo de descalcificação.

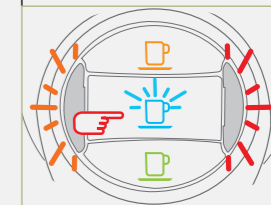

9. A máquina distribui a solução descalcificante em intervalos (5 distribuições intercaladas por uma pausa de 10 minutos, com a duração de 45 minutos, aproximadamente). Durante esta fase, as teclas não devem ser pressionadas e a luz indicadora multifunções pisca alternadamente (VERMELHO e LARANJA).

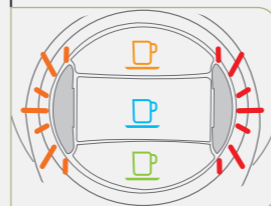

10. Se o recipiente encher, esvazie-o.

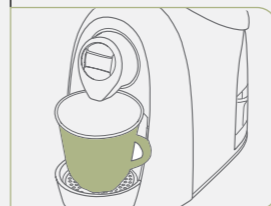

11. Quando o ciclo terminar, a tecla AZUL pisca alternadamente ao mesmo tempo em que a luz indicadora multifunções e a luz indicadora de descalcificação (VERMELHO e LARANJA).

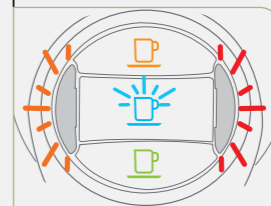

12. Enxaguar, cuidadosamente, o reservatório de água e enchê-lo com água potável em temperatura ambiente (sem gás).

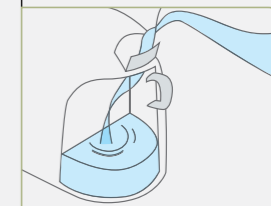

Descalcificação

13. Esvaziar e enxaguar a gaveta de cápsulas usadas e o recipiente de recolhimento de gotas.



14. Junto à tecla AZUL, piscam alternadamente, as luzes indicadoras multifunções e de descalcificação (VERMELHO e LARANJA). Pressionar a tecla AZUL para iniciar o ciclo de enxaguamento.

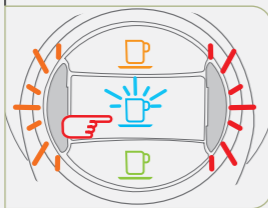

15. A máquina distribui a água para enxágue. Durante esta fase, a luz indicadora multifunções pisca alternadamente (2 vezes em VERMELHO e 2 vezes em LARANJA).

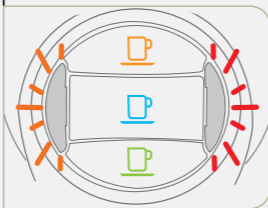

16. Se o recipiente encher, esvazie-o.



17. Quando o ciclo de enxágue terminar, as teclas piscam alternadamente com as luzes indicadoras multifunções e de descalcificação (VERMELHO e LARANJA). A máquina emite um sinal sonoro.

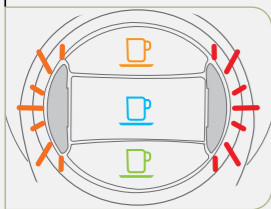

18. Encher o reservatório com água potável em temperatura ambiente (sem gás).

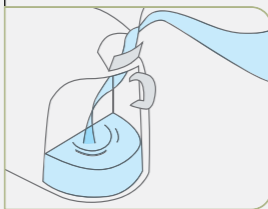

19. Esvaziar e enxaguar a gaveta de cápsulas usadas e o recipiente de recolhimento de gotas. Pressionar a tecla AZUL para sair do ciclo.

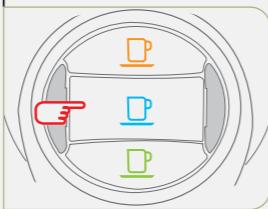

Dicas de manutenção

Para limpar a superfície da máquina, use um pano macio e detergente neutro.

Adiando o processo de descalcificação

1. Desligar a máquina.

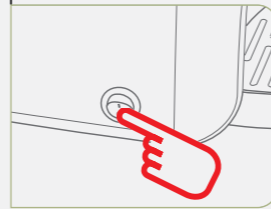

2. Certificar-se de que a alavanca está abaixada e de que não haja uma cápsula no interior do compartimento de introdução de cápsulas.

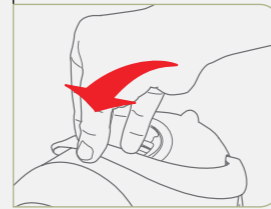

3. Manter pressionadas as teclas LARANJA e AZUL simultaneamente, ligar a máquina pressionando o botão liga/desliga.

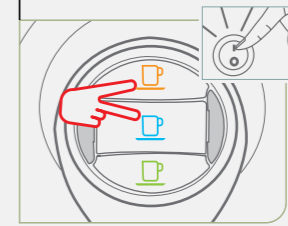

4. Junto à tecla AZUL, piscam alternadamente a luz indicadora multifunções e a luz indicadora de descalcificação (VERMELHO e LARANJA).

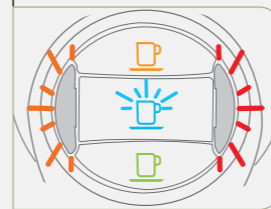

5. Pressionar as teclas LARANJA e VERDE durante 3 segundos. Ao final do processo a máquina emitirá 3 sinais sonoros e a descalcificação estará adiada até o próximo ciclo.

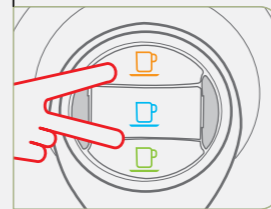

Nota

O consumo de água no Brasil é, em geral, decorrente de água potável, tratada pela rede pública. Devido a esse fato, a água consumida no Brasil não tem incidência de elementos que provocam a calcificação. No entanto, é sempre importante conhecer a água do local onde está a máquina para determinar corretamente a melhor função a ser utilizada. Em caso de dúvidas entre em contato com o SAC.

Alterando a frequência do processo de descalcificação

1. Desligar a máquina e manter a alavanca levantada.

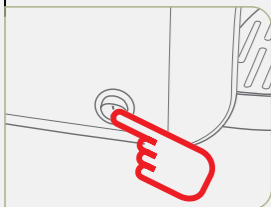

2. Manter pressionadas as teclas AZUL e VERDE e ligar a máquina pressionando o botão liga/desliga.

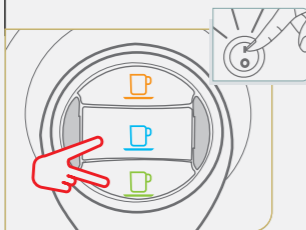

3. Pressionar a tecla AZUL para mudar a configuração. Cada vez que é pressionada a máquina emite um sinal sonoro. Veja abaixo qual a frequência que você deseja.

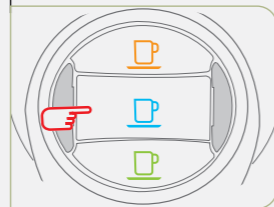

4. Pressionar a tecla LARANJA e desligar a máquina pressionando o botão liga/desliga, para confirmar.

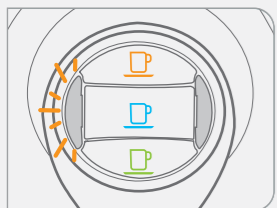
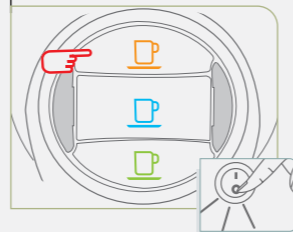

Luz indicadora de descalcificação acesa: Alarme desligado (configuração de fábrica)

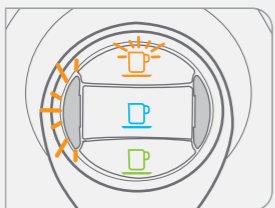

Luz indicadora de descalcificação acesa e tecla LARANJA piscando: Alarme após 50 litros.

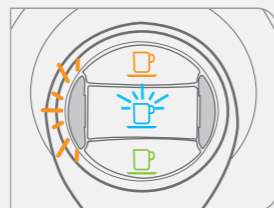

Luz indicadora de descalcificação acesa e tecla AZUL piscando: Alarme após 100 litros.

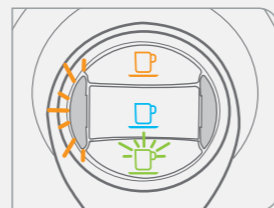

Luz indicadora de descalcificação acesa e tecla VERDE piscando: Alarme após 200 litros.

Outros

Soluções de problemas

PROBLEMA	CAUSA	SOLUÇÃO
Não sai bebida. A luz indicadora de funções pisca em VERMELHO	O reservatório de água está vazio.	Encher o reservatório com água potável. Pressionar uma tecla para recarregar o circuito. Quando as teclas estiverem acesas de modo fixo, a máquina está pronta para ser usada.
A bebida não está suficientemente quente.	Xícaras frias.	Preaquecer a xícara.
Não é possível abaixar a alavanca.	A gaveta de cápsulas usadas está cheia. A cápsula está bloqueada dentro da máquina.	Esvaziar a gaveta de cápsulas usadas. Remover a cápsula usada.
A bebida é distribuída muito lentamente e com uma qualidade insuficiente.	Foi utilizada a tecla errada.	Utilizar a tecla correta indicada na embalagem da cápsula.

Dados técnicos

P

Máx. 15 bar



< 70dB A



temperatura ambiente:
10 °C - 40 °C

Dimensões

170 mm

296 mm

260 mm



1,2 litro



aproximadamente
4 kg



127V ~60Hz 1050W
220V ~60Hz 950W

As informações presentes neste manual estão sujeitas a alteração sem aviso prévio, para consultar a versão atualizada acesse: www.escolhatres.com.br

Manual
S04 MODO
Rev_v01/2014B

